

Interiérové vybavení

FZS ZČU v Plzni

- Kancelář děkana fakulty
- Kancelář tajemníka fakulty
- Kancelář sekretariátu děkana fakulty
- Kuchyňka sekretariátu děkana fakulty
- Soubor jednotlivého nábytku FZS
- Katedra rehabilitace
- Ergoterapeutická kuchyně



Popis:

Skříňová sestava, kopíruje šikmou zeď (rozdílné hloubky boků-nutné řezat pod úhlem a dodržet přesný tvar zdi!!!). Celá skříň bude lepená! ne šroubovaná! Veškeré použité kování grass tiomos. Veškeré otevírání na tip-on. Rozměry všech dvířek budou 60x60 cm, u modulů s výškou 180 cm budou dveře dvířka spojeny v jeden blok. Veškeré segmenty skříní budou obsahovat vnitřní LED osvětlení (Teplá bílá). Všechny police budou opatřeny zafrézováním pro nosiče polic a natřeno RAL 7024. Police v prosklených skříňkách connex tl. 8 mm do hloubky 2/3 ze všech stran broušené. Sokl výšky 10 cm použité nohy axilo hafele. Sokl nutné opatřit silikonovou ochranou lištou proti vlhkosti. Všechny skříňky do 1,8 m budou opatřeny zámečky na čipovou kartu (3 ks). Cena obsahuje dopravu, montáž, realizaci vzniklé začišťovací práce po montáži a elektrikářské práce dle zaměření před samotnou montáží (cca 8 m kabelu 3x1,5). **Prosklené skříňky budou opatřeny zatmavovacím sklem SMARTGLASS!! Materiál na dvířka bude vyselektován z rovnoletého dubu v AA kvalitě bez vad.** LED osvětlení 14,4w/m, trafo dle délky LED osvětlení 220/12V, napojeno kabelem 3x1,5 z jištěného přívodního kabelu.

Materiál:

Materiál korpusu: Kaindl šedá 2166 MAT. Materiál dvířek: Masiv Dub, Dvířka AL rámeček, Hrana ABS tl. 2mm - hrany řešeny pomocí laserové technologie, SmartGlass !!
Záruka na veškeré dodávané prvky min. 5 let.

Rozměry:

Výška - 4000 mm, Šířka - 6000 mm, Hloubka-různá dle zdi mm

Uvedené názvy použitého kování, materiálu a ostatních vybavení, jsou pouze informativní a určují minimální kvalitu použitých komponentů!

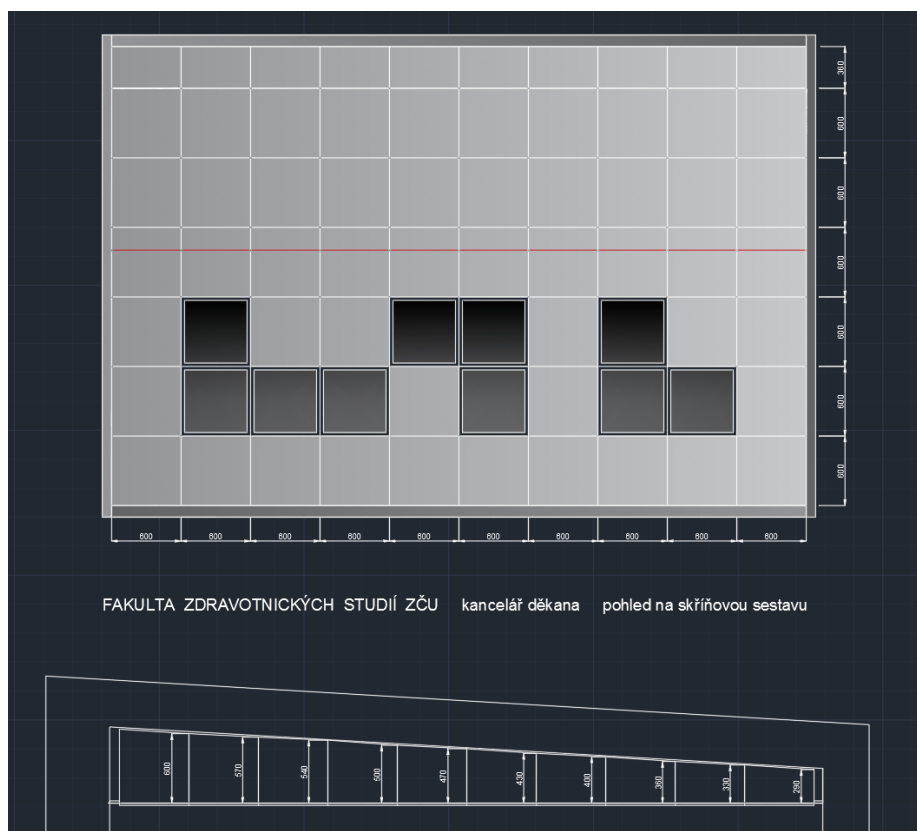

Popis:

Závěsné skříňky jsou vyrobeny z LDTD včetně zad. Sklopné kování Aquila 150 N. Výklopné kování Blum HK. Panty grass tiomos. Skříňky budou opatřeny zámečky. Závěšené budou na nerezových L profílech. Materiál na dvířka bude vyselektován z rovnoletého dubu v AA kvalitě bez vad.

Materiál:

Materiál korpusu: Kaindl šedá 2166 MAT. Materiál dvířek: Masiv Dub, Dvířka AL rámeček, SmartGlass Hrana ABS tl. 2 mm-hrany řešeny pomocí laserové technologie. Záruka na veškeré dodávané prvky min. 5 let.

Rozměry:

Výška - 1800 mm, Šířka - 2200 mm, Hloubka - 300 mm

Uvedené názvy použitého kování, materiálu a ostatních vybavení, jsou pouze informativní a určují minimální kvalitu použitých komponentů!

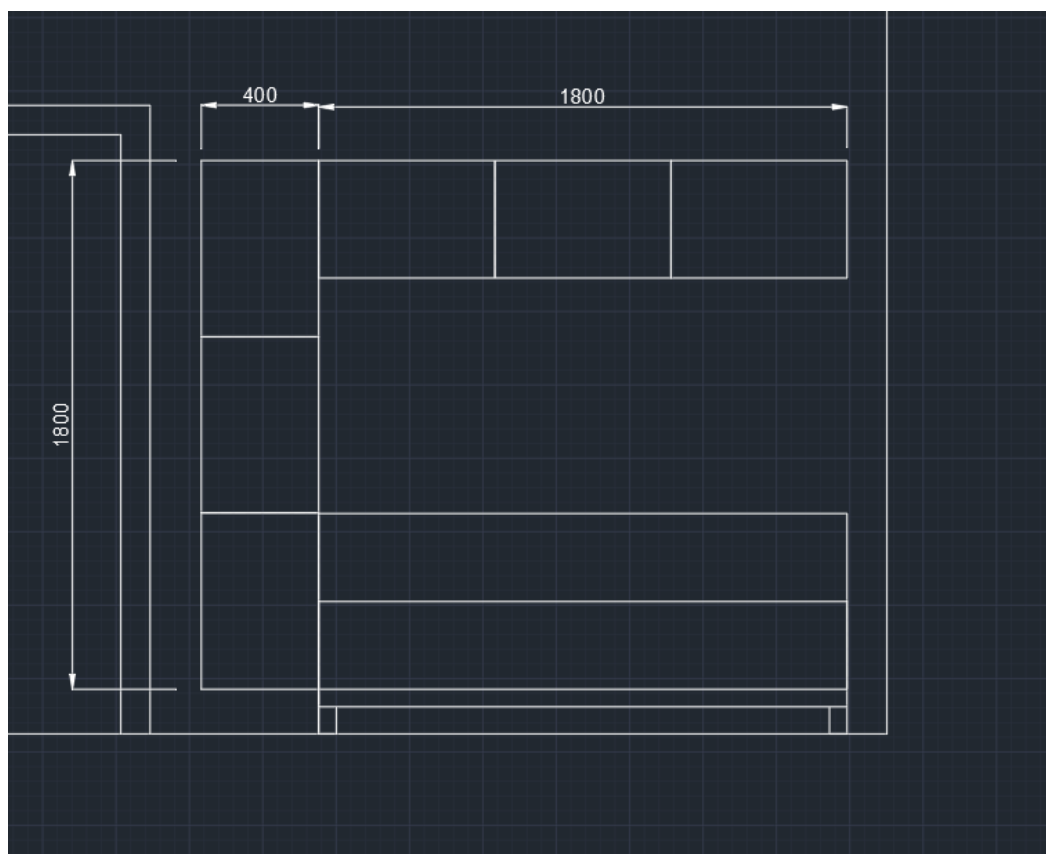

Popis:

Pracovní deska je vyrobena z LDTD 2x18 mm v celkové tloušťce 36 mm. Hrana je tvořena masivním nákližkem. Podstava stolu je tvořena kostrou z LDTD 2x18 mm. S hranou z masivního nákližku. Stolová deska je osazena dvěma moduly zásuvek s USB napájením. Spodní hrana stolu je opatřena ochrannými kluzáky. Stůl je celý lepený! Součástí dodávky je i držák na PC (hl. 53 cm x š. 23 cm x v. 46 cm), který bude vyroben z železné pásoviny 40x10 mm a ukotven do spodní hrany stolu. Materiál bude vyselektován z rovnoletého dubu v AA kvalitě bez vad. Moduly zásuvek s USB napojeny do jištěného přívodního kabelu.

Materiál:

Materiál hlavní desky: Masiv Dub / Lamino Dub, Materiál obkladové desky: Kaindl 2166 MAT šedá basalt. Hrana ABS tl. 2 mm-hrany řešeny pomocí laserové technologie
Záruka na veškeré dodávané prvky min. 5 let.

Rozměry:

Viz. obrázek

Uvedené názvy použitého kování, materiálu a ostatních vybavení, jsou pouze informativní a určují minimální kvalitu použitých komponentů!

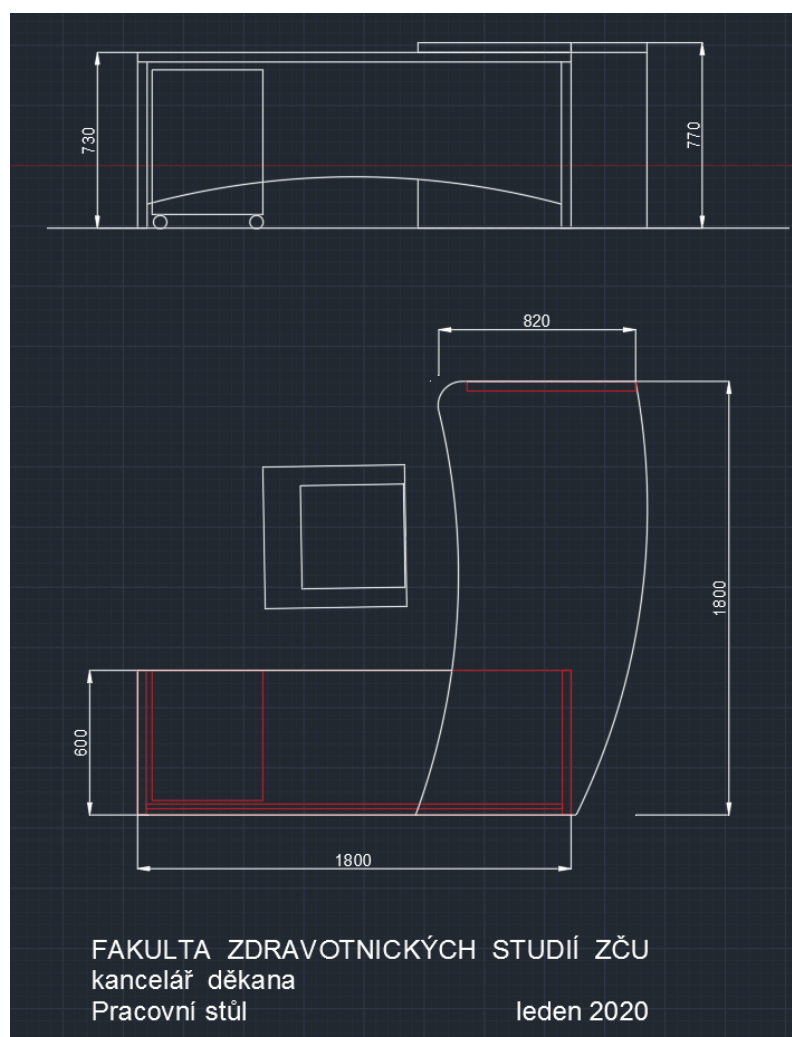

Popis:

Kontejner je vyroben z lamina LDTD včetně zad. Kování je použito Blum Legrabox 4x. Úchytky černý titan černý mat rozteč 256 mm. Kolečka 2x brzda, 2x bez brzdy. První dvě zásuvky budou uzamykatelné na čip (karta -3 ks).

Materiál:

Materiál: Kaindl 2166 MAT šedá basalt, Hrana ABS tl. 2 mm-hrany řešeny pomocí laserové technologie. Záruka na veškeré dodávané prvky min. 5 let.

Rozměry:

Výška - 680 mm, Šířka - 500 mm, Hloubka - 600 mm

Uvedené názvy použitého kování, materiálu a ostatních vybavení, jsou pouze informativní a určují minimální kvalitu použitých komponentů!

Popis:

Pracovní deska je vyrobena z LDTD 2x18 mm v celkové tloušťce 36 mm. Hrana je tvořena masivním nákližkem. Podstava stolu je tvořena kostrou z LDTD 2x18 mm. S hranou z masivního nákližku. Stolová deska je osazena dvěma moduly zásuvek s USB napájením. Spodní hrana stolu je opatřena ochrannými kluzáky. Stůl je celý lepený! Součástí dodávky je i držák na PC. Materiál bude vyselektován z rovnoletého dubu v AA kvalitě bez vad. Moduly zásuvek s USB napojeny do jištěného přívodního kabelu.

Materiál:

Materiál hlavní desky: Masiv Dub / Lamino Dub. Materiál obkladové desky: Kaindl 2166 MAT šedá basalt. Prášková barva-šedá RAL 7024. Hrana ABS tl. 2 mm-hrany řešeny pomocí laserové technologie. Záruka na veškeré dodávané prvky min. 5 let.

Rozměry:

Výška - 760 mm, Šířka - 1250 mm, Hloubka - 2400 mm

Uvedené názvy použitého kování, materiálu a ostatních vybavení, jsou pouze informativní a určují minimální kvalitu použitých komponentů!

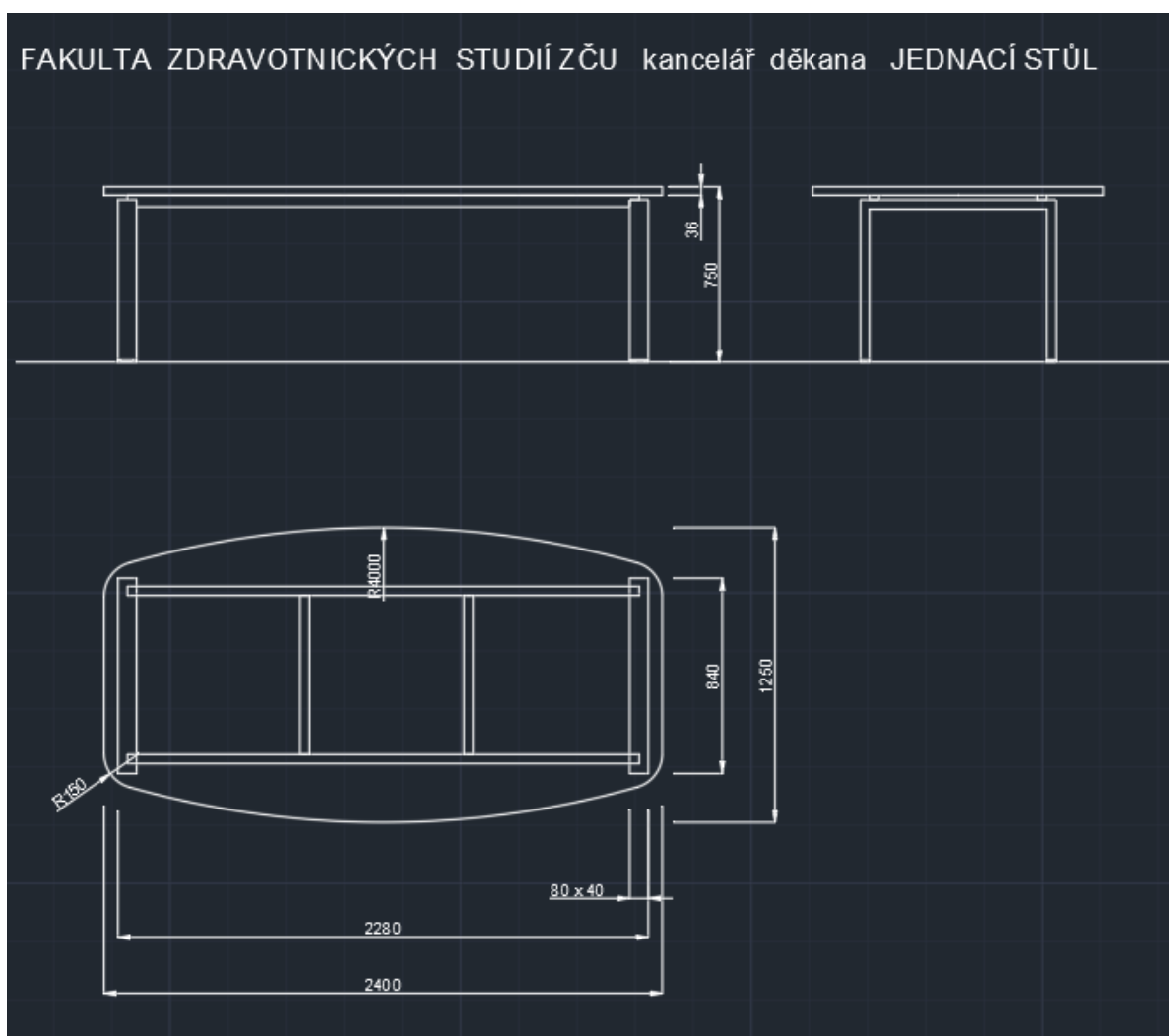

Popis:

Kontejner je vyroben z lamina LDTD včetně zad. Kování je použito Blum Legrabox 6x. Úchytky černý titan černý mat rozteč 256 mm. Kolečka 2x brzda, 2x bez brzdy. Všechny čílka uzamykatelné na čipovou kartu.

Materiál:

Záruka na veškeré dodávané prvky min. 5 let. Hrana ABS tl. 2 mm-hrany řešeny pomocí laserové technologie. Veškerá LTD v tl. 18 mm.

Rozměry:

Výška - 700 mm, Šířka - 500 mm, Hloubka - 600 mm

Uvedené názvy použitého kování, materiálu a ostatních vybavení, jsou pouze informativní a určují minimální kvalitu použitých komponentů!

Popis:

Křeslo bez područek 33 - čalouněné látkou 1 kategorie, min. 250.000 martindale, spodní podstava mořena do mahagonové barvy. Nosnost min. 150 kg. Látka diamantově šedá.

Materiál:

Záruka na veškeré dodávané prvky min. 5 let.

Rozměry:

Výška - 750 mm, Šířka - 650 mm, Hloubka - 750 mm

Uvedené názvy použitého kování, materiálu a ostatních vybavení, jsou pouze informativní a určují minimální kvalitu použitých komponentů!



Potah pouze orientační!

Popis:

SOFA 33 - čalouněné látkou 1 kategorie, min. 250.000 martindale, spodní podstava mořena do mahagonové barvy. Nosnost min. 500 kg. Látka diamantově šedá.

Materiál:

Záruka na veškeré dodávané prvky min. 5 let.

Rozměry:

Výška - 750 mm, Šířka - 1800 mm, Hloubka - 750 mm

Uvedené názvy použitého kování, materiálu a ostatních vybavení, jsou pouze informativní a určují minimální kvalitu použitých komponentů!



Potah pouze orientační!

Popis:

Křesílko ROY P - čalouněné látkou 1 kategorie, min. 250.000 martindale, spodní podstava mořena do mahagonové barvy. Nosnost min. 150 kg. Látka diamantově šedá.

Materiál:

Záruka na veškeré dodávané prvky min. 5 let.

Rozměry:

Výška - 870 mm, Šířka - 660 mm, Hloubka - 630 mm

Uvedené názvy použitého kování, materiálu a ostatních vybavení, jsou pouze informativní a určují minimální kvalitu použitých komponentů!



Potah pouze orientační!

Popis:

Skříňová sestava, kopíruje šikmou zeď (rozdílné hloubky boků-nutné řezat pod úhlem a dodržet přesný tvar zdi!!!). Celá skříň bude lepená! ne šroubovaná! Veškeré použité kování grass tiomos. Veškeré segmenty skříňi budou obsahovat vnitřní LED osvětlení (Teplá bílá). Všechny police budou opatřeny zafrézováním pro nosiče polic a natřeno RAL 9003. Sokl výšky 10 cm použité nohy axilo hafele. Sokl nutné opatřit silikonovou ochranou lištou proti vlhkosti. Všechny skříňky budou opatřeny zámečky na čipovou kartu (3 ks). Cena obsahuje dopravu, montáž, realizaci vzniklé začišťovací práce po montáži a elektrikářské práce dle zaměření před samotnou montáží (cca 8 m kabelu 3x1,5). Materiál na dubové nákližky dvířek bude vyselektován z rovnoletého dubu v AA kvalitě bez vad. Úchytky 256 mm leštěná nerez ocel. Střední díl skříňě bude obsahovat 3ks zásuvek Blum Legrabox nerez. LED osvětlení 14,4w/m, trafo dle délky LED osvětlení 220/12V, napojeno kabelem 3x1,5 z jištěného přívodního kabelu.

Materiál:

Lamino W1100 ST2 hluboký mat – korpusy. Dvířka-Masivní/ dýhované-lakované-hluboký mat. Hrana ABS tl. 2 mm-hrany řešeny pomocí laserové technologie
Záruka na veškeré dodávané prvky min. 5let

Rozměry:

Výška - 1940 mm, Šířka - 2640 mm, Hloubka – 400 mm

Uvedené názvy použitého kování, materiálu a ostatních vybavení, jsou pouze informativní a určují minimální kvalitu použitých komponentů!

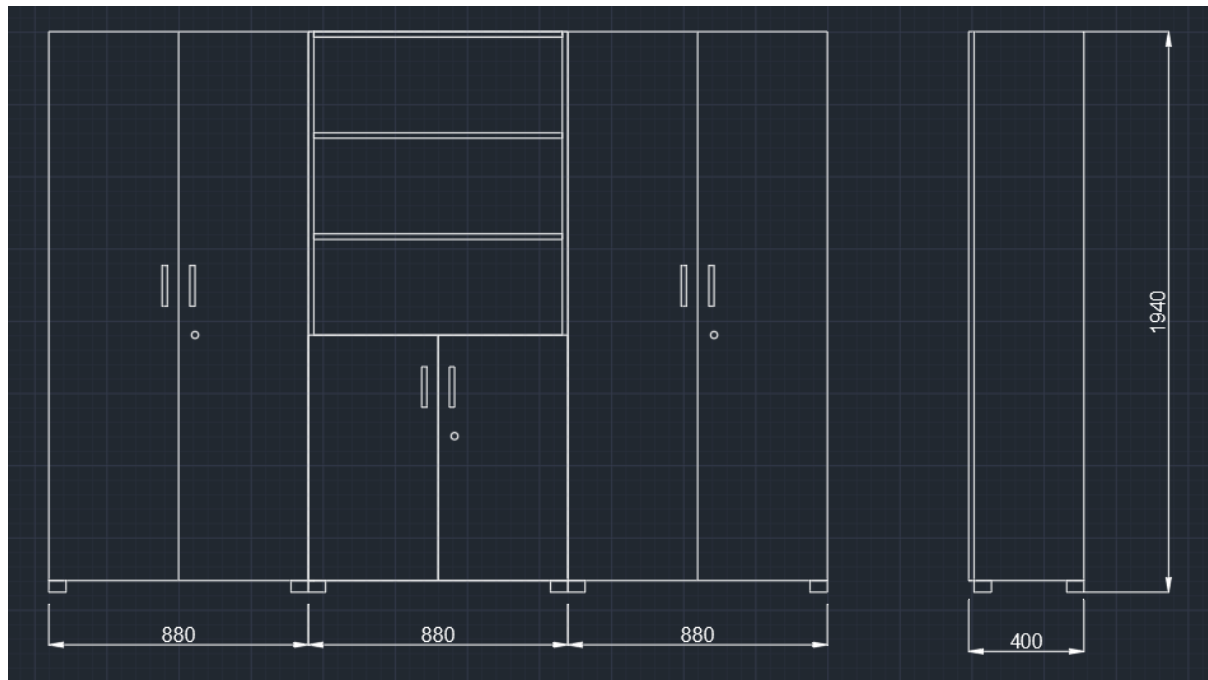

Popis:

Sofa MF Stanly 3 - čalouněné látkou 1 kategorie, min. 250.000 martindale, spodní podstava mořena do mahagonové barvy. Nosnost min. 500 kg. Látka diamantově šedá.

Záruka na veškeré dodávané prvky min. 5let.

Rozměry:

Výška - 920 mm, Šířka - 2150 mm, Hloubka - 820 mm

Uvedené názvy použitého kování, materiálu a ostatních vybavení, jsou pouze informativní a určují minimální kvalitu použitých komponentů!



Popis:

Křeslo MF Stanly S -čalouněné látkou 1 kategorie, min. 250.000 martindale. Spodní podstava mořena do mahagonové barvy. Nosnost min. 150 kg. Látka diamantově šedá.

Záruka na veškeré dodávané prvky min. 5let.

Rozměry:

Výška - 750 mm, Šířka - 800 mm, Hloubka - 750 mm

Uvedené názvy použitého kování, materiálu a ostatních vybavení, jsou pouze informativní a určují minimální kvalitu použitých komponentů!



Popis:

Deska dub dýhované DTD se zdvojenými masivními nákližky. 12krát háček nerez ATORE. Zavěšené na dřevěné liště-neviditelné

Materiál:

Hrana ABS tl. 2 mm-hrany řešeny pomocí laserové technologie

Záruka na veškeré dodávané prvky min. 5let. Veškerá LTD v tl. 18 mm.

Rozměry:

Výška - 1940 mm, Šířka - 1600 mm

Uvedené názvy použitého kování, materiálu a ostatních vybavení, jsou pouze informativní a určují minimální kvalitu použitých komponentů!

Popis:

Pracovní deska je vyrobena z LDTD 2x18 mm v celkové tloušťce 36 mm. Hrana je tvořena masivním náklížkem. Podstava stolu je tvořena kostrou z jeklů 60x30 mm. Povrchová úprava-prášková barva. Stolová deska je osazena dvěma moduly zásuvek s USB napájením. Spodní hrana stolu je opatřena ochrannými kluzáky. Stůl je celý lepený. Materiál, bude vyselektován z rovnoletého dubu v AA kvalitě bez vad. Moduly zásuvek s USB napojeny do jištěného přívodního kabelu.

Materiál:

Materiál hlavní desky: Masiv Dub. Materiál obkladové desky: Kaindl 2166 MAT šedá basalt. Prášková barva - šedá RAL 7024. Hrana ABS tl. 2mm - hrany řešeny pomocí laserové technologie Záruka na veškeré dodávané prvky min. 5 let.

Rozměry:

Výška - 760 mm, Šířka - 900 mm, Hloubka - 600 mm

Uvedené názvy použitého kování, materiálu a ostatních vybavení, jsou pouze informativní a určují minimální kvalitu použitých komponentů!

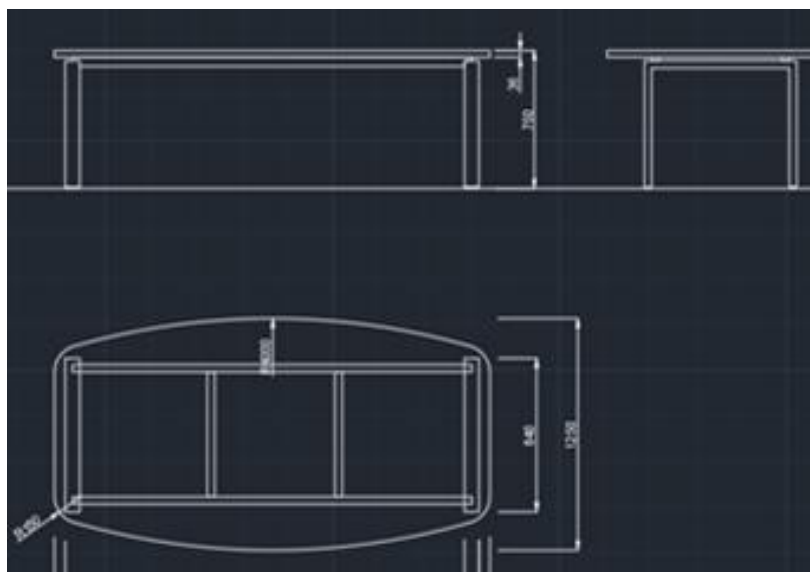

Popis:

Skříňová sestava, kopíruje šikmou zeď (rozdílné hloubky boků-nutné řezat pod úhlem a dodržet přesný tvar zdi!!!). Celá skříň bude lepená! ne šroubovaná! Veškeré použité kování grass tiomos. Veškeré segmenty skříňní budou obsahovat vnitřní LED osvětlení (Teplá bílá). Všechny police budou opatřeny zafrézováním pro nosiče polic a natřeno RAL 7016. Sokl výšky 10 cm použité nohy axilo hafele. Sokl nutné opatřit silikonovou ochranou lištou proti vlhkosti. Všechny skříňky budou opatřeny zámečky na čipovou kartu (3 ks). Cena obsahuje dopravu, montáž, realizaci vzniklé začišťovací práce po montáži a elektrikářské práce dle zaměření před samotnou montáží (cca 8 m kabelu 3x1,5). Úchytky 256 mm leštěná nerez ocel. Střední díly skříně budou obsahovat 3ks zásuvek Blum Legrabox nerez. Skříňka na tiskárnu je osazena modulem zásuvek s USB napájením. LED osvětlení 14,4w/m, trafo dle délky LED osvětlení 220/12V, napojeno kabelem 3x1,5 z jištěného přívodního kabelu.

Materiál:

Lamino Antracit-hluboký mat–korpusy. Dvířka-Akácie H 1277. Hrana ABS tl. 2 mm-hrany řešeny pomocí laserové technologie. Záruka na veškeré dodávané prvky min. 5 let.

Rozměry:

Výška - 1640 mm, Šířka - 3680 mm, Hloubka - 500 mm

Uvedené názvy použitého kování, materiálu a ostatních vybavení, jsou pouze informativní a určují minimální kvalitu použitých komponentů!

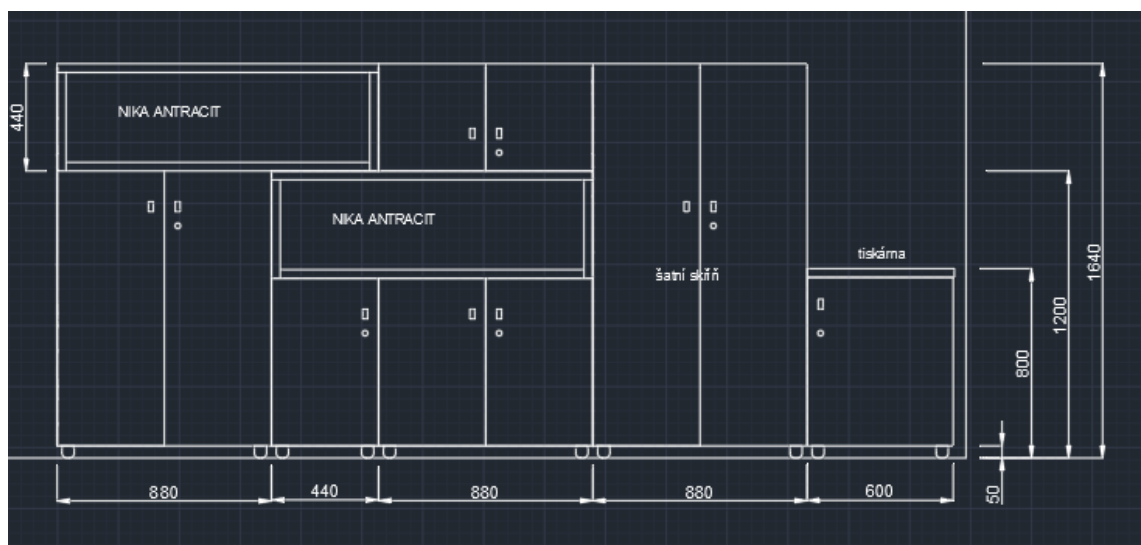

Popis:

Horní deska LDTD 2x18 mm v celkové tloušťce 36 mm, hrana ABS široká tl. 2 mm. Podnož kovová RAL 7024. Boky jsou tvořeny z jeklu 30x30 mm a jedná se o uzavřenou obdelníkovou konstrukci 50x60 cm. Zespodu je navařen závit na rektifikaci. Boky jsou spojeny jeklem 60x30 mm.

Materiál:

Akácie H 1277. Hrana ABS tl. 2 mm-hrany řešeny pomocí laserové technologie
Záruka na veškeré dodávané prvky min. 5 let.

Rozměry:

Výška - 600 mm, Šířka – 1000 mm, Hloubka - 600 mm

Uvedené názvy použitého kování, materiálu a ostatních vybavení, jsou pouze informativní a určují minimální kvalitu použitých komponentů!

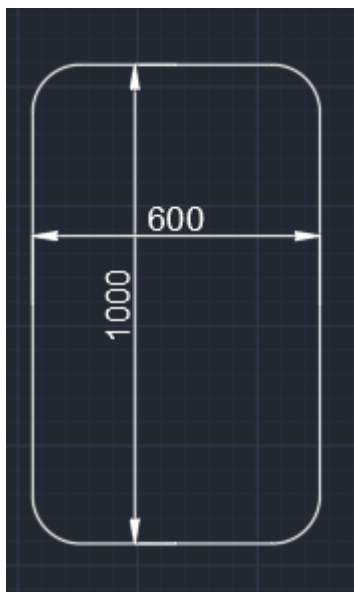

Popis:

Pracovní deska je vyrobena z LDTD 2x18 mm v celkové tloušťce 36 mm. Hrana je tvořena masivním nákližkem. Podstava stolu je tvořena kostrou z jeklů 60x30 mm. Povrchová úprava-prášková barva. Stolová deska je osazena modulem zásuvek s USB napájením. Spodní hrana stolu je opatřena ochrannými kluzáky. Stůl je celý lepený! Materiál, bude vyselektován z rovnoletého dubu v AA kvalitě bez vad. Součástí dodávky je i držák na PC (hl. 53 cm x š. 23 cm x v. 46 cm), který bude vyroben z železné pásoviny 40x10 mm a ukotven do spodní hrany stolu. Moduly zásuvek s USB napojeny do jištěného přívodního kabelu.

Materiál:

Materiál hlavní desky: Akácie H 1277. Materiál obkladové desky: Antracit hluboký mat – korpusy. Prášková barva-šedá RAL 7024. Hrana ABS tl. 2 mm-hrany řešeny pomocí laserové technologie. Záruka na veškeré dodávané prvky min. 5 let.

Rozměry:

v. 740 mm

Viz. obrázek

Uvedené názvy použitého kování, materiálu a ostatních vybavení, jsou pouze informativní a určují minimální kvalitu použitých komponentů!

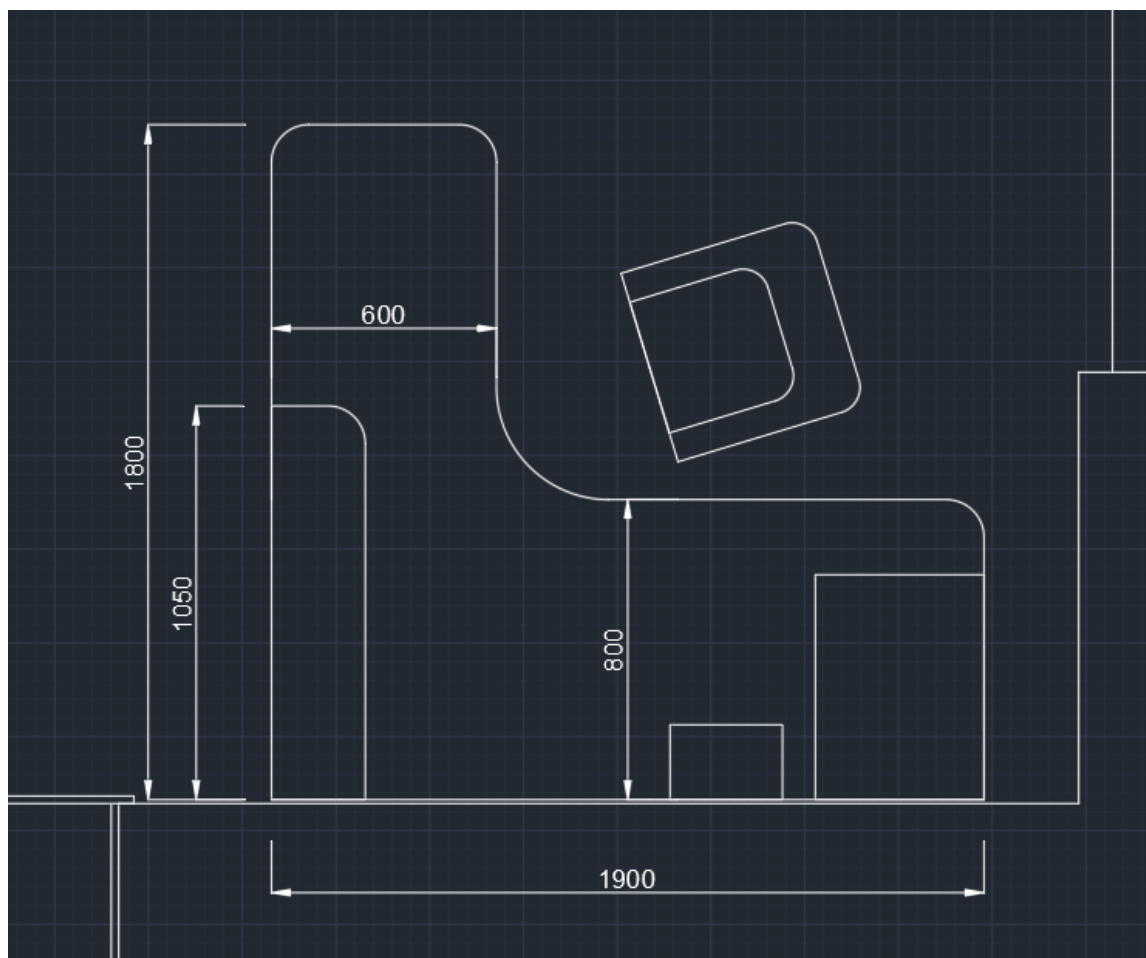

Popis:

Kontejner je vyroben z lamina LDTD včetně zad. Kování je použito Blum Legrabox 4x. Úchytky černý titan černý mat rozteč 256 mm. Kolečka 2x brzda, 2x bez brzdy. První dvě zásuvky budou uzamykatelné na čip.

Materiál:

Materiál: Kaindl 2166 MAT šedá basalt, Hrana ABS tl. 2 mm-hrany řešeny pomocí laserové technologie. Záruka na veškeré dodávané prvky min. 5 let.

Rozměry:

Výška - 700 mm, Šířka - 500 mm, Hloubka - 600 mm

Uvedené názvy použitého kování, materiálu a ostatních vybavení, jsou pouze informativní a určují minimální kvalitu použitých komponentů!

Popis:

Deska dub dýhované DTD se zdvojenými masivními nákližky. 12 krát háček nerez ATORE..
Zavěšené na dřevěné liště-neviditelné

Materiál:

Hrana ABS tl. 2 mm-hrany řešeny pomocí laserové technologie
Záruka na veškeré dodávané prvky min. 5 let. Veškerá LTD v tl. 18 mm.

Rozměry:

Výška - 1580 mm, Šířka - 880 mm, Hloubka - 40 mm

Uvedené názvy použitého kování, materiálu a ostatních vybavení, jsou pouze informativní a určují minimální kvalitu použitých komponentů!

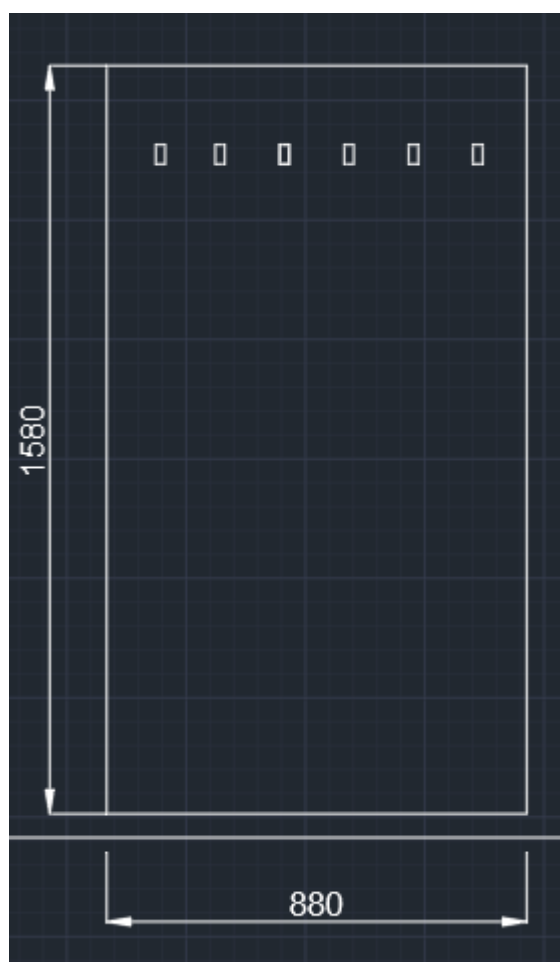

Popis:

Křeslo pro intenzivní používání 24 HR, extra vysoký opěrák a opěrka hlavy, negativní - dopředný náklon sedáku pro zlepšení krevního oběhu, na sedáku a opěráku použit materiál studená pěna-velmi odolný materiál používaný v automobilovém průmyslu.

- synchronní mechanika s aretací v 5-ti pozicích
- na sedáku a opěráku je použita studená pěna, což je velmi odolný materiál používaný v automobilovém průmyslu
- výškově nastavitelné područky s měkkou dotykovou plochou
- nastavení výšky sedu plynovým pístem
- možnost volby hloubky sedáku jednoduchou montáží ve 2 polohách
- kovový aluminiový kříž
- kolečka s gumovou obručí pro všechny typy podlah
- nosnost min. 130 kg
- záruka 60 měsíců

Materiál:

Záruka na veškeré dodávané prvky min. 5 let.

Rozměry:

Výška - 1200 mm, Šířka - 640 mm, Hloubka - 710 mm

Uvedené názvy použitého kování, materiálu a ostatních vybavení, jsou pouze informativní a určují minimální kvalitu použitých komponentů!

Popis:

Atypická kuchyňská linka vyrobená na míru. Stávající kuchyňský set bude nahrazen novým, je možné využít stávající instalace vody, odpadů atd. Horní skříňky jsou vyrobeny z LDTD, uvnitř vloženy 3 ks polic. Nosiče jsou zafrézovány do polic a zabarveny barvou RAL 9016. Jako kování pro horní skříňky je použito Grass Tiomos s tlumením. Úchytky jsou z leštěné nerez oceli o rozteči 256 mm. V dolní půdě je vyfrézovaná drážka na 2x LED pasek, který je osazen v nerezovém profilu. Mezi horní a spodní částí je vložen Lacobel. Spodní část obsahuje modul se třemi kusy zásuvek - Blum Legrabox - nerezová úprava. Veškeré zásuvky obsahují rozdělovníky BLUM orgaline. Úchytky jsou z leštěné nerezové oceli rozteč 256 mm. Soklové nohy-Hafele axilo 100 mm. Baterie Grohe Eurosmart chrom. Dřez Franke ETN 610. Cena obsahuje dopravu, montáž, realizaci vzniklé začišťovací práce po montáži a elektrikářské práce dle zaměření před samotnou montáží (cca 8 m kabelu 3x1,5). LED osvětlení 14,4w/m, trafo dle délky LED osvětlení 220/12V, napojeno kabelem 3x1,5 z jištěného přívodního kabelu.

Materiál:

Lamino W1100 ST2 hluboký mat – korpusy. Pracovní deska-K4895 DP-Atlantic Graphite
Dvířka-lakovaná RAL 9016 vysoký lesk. Hrana ABS tl. 2 mm-hrany řešeny pomocí laserové technologie. Záruka na veškeré dodávané prvky min. 5 let.

Rozměry:

Spodní část: Výška - 900 mm, Šířka - 1968 mm, Hloubka - 520 mm,

Horní část: Výška - 700 mm, Šířka - 1800 mm, Hloubka - 280 mm (vč. dvířek)

Uvedené názvy použitého kování, materiálu a ostatních vybavení, jsou pouze informativní a určují minimální kvalitu použitých komponentů!

Popis:

Atypická skříňka – doplnění stávající kuchyňské linky vyrobená na míru. Zásuvka Legrabox-nerezová úprava + rozdělovník Orgaline BLUM. Úchytky leštěná nerez ocel rozteč 256 mm. Soklové nohy-Hafele axilo 100 mm. V ceně je obsažena montáž, doprava!!! Bez chladničky.

Materiál korpusu:

Lamino W1100 ST2 Pracovní deska-K4895 DP-Atlantic Graphite Hrana ABS tl. 2 mm-hrany řešeny pomocí laserové technologie. Záruka na veškeré dodávané prvky min. 5 let.

Rozměry:

Výška - 848 mm, Šířka - 1005 mm, Hloubka - 650 mm

Uvedené názvy použitého kování, materiálu a ostatních vybavení, jsou pouze informativní a určují minimální kvalitu použitých komponentů!

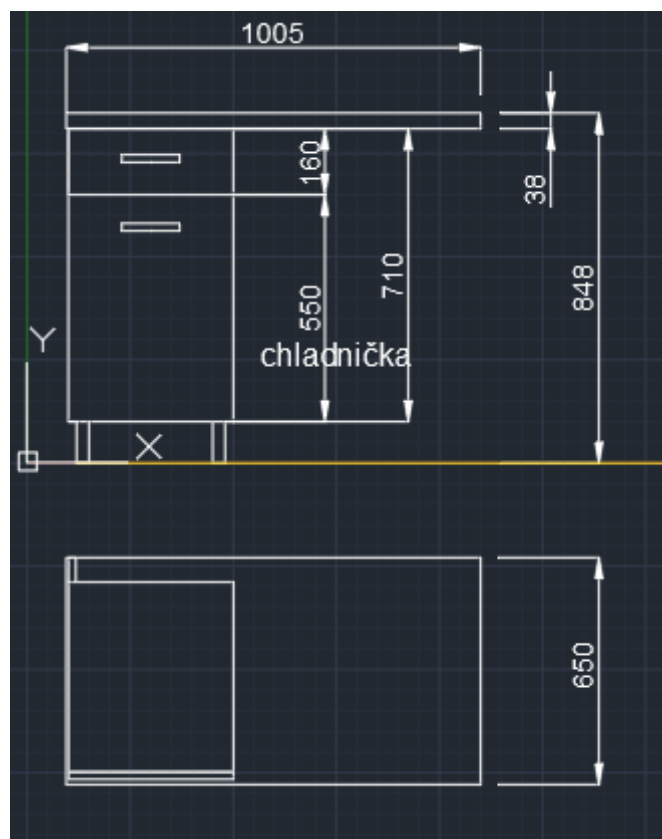

Popis:

Police závěsná bílá, R150 mm, kolem vrchní části lem výšky 5 cm. 2x průchodka nerez. Hrana ABS tl. 2 mm.

Materiál:

Lamino W1100 ST2, Hrana ABS tl. 2 mm-hrany řešeny pomocí laserové technologie
Záruka na veškeré dodávané prvky min. 5 let.

Rozměry:

Výška – 380 mm, Šířka - 800 mm, Hloubka – 240 mm

Uvedené názvy použitého kování, materiálu a ostatních vybavení, jsou pouze informativní a určují minimální kvalitu použitých komponentů!

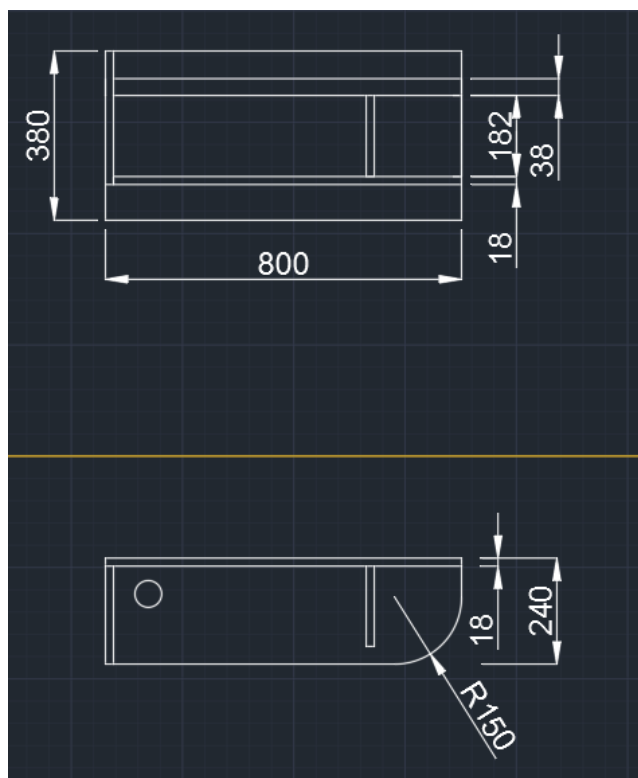

Popis:

Atypická skříňka vyrobená na míru. Pracovní část umístěná na stěně bez přívodu vody a odpadu (nutné vytvořit instalační předstěnu). Spodní část obsahuje modul se zásuvkou-Blum Legrabox-nerezová úprava. Veškeré zásuvky obsahují rozdělovníky BLUM orgaline. Úchytky jsou z leštěné nerezové oceli rozteč 256 mm. Soklové nohy-Hafele axilo 100 mm. V ceně je obsažena montáž, doprava! Bez chladničky.

Materiál:

Lamino W1100 ST2 Pracovní deska-K4895 DP-Atlantic Graphite. Hrana ABS tl. 2 mm-hrany řešeny pomocí laserové technologie. Záruka na veškeré dodávané prvky min. 5 let.

Rozměry:

Výška - 900 mm, Šířka - 1096 mm, Hloubka - 650 mm

Uvedené názvy použitého kování, materiálu a ostatních vybavení, jsou pouze informativní a určují minimální kvalitu použitých komponentů!

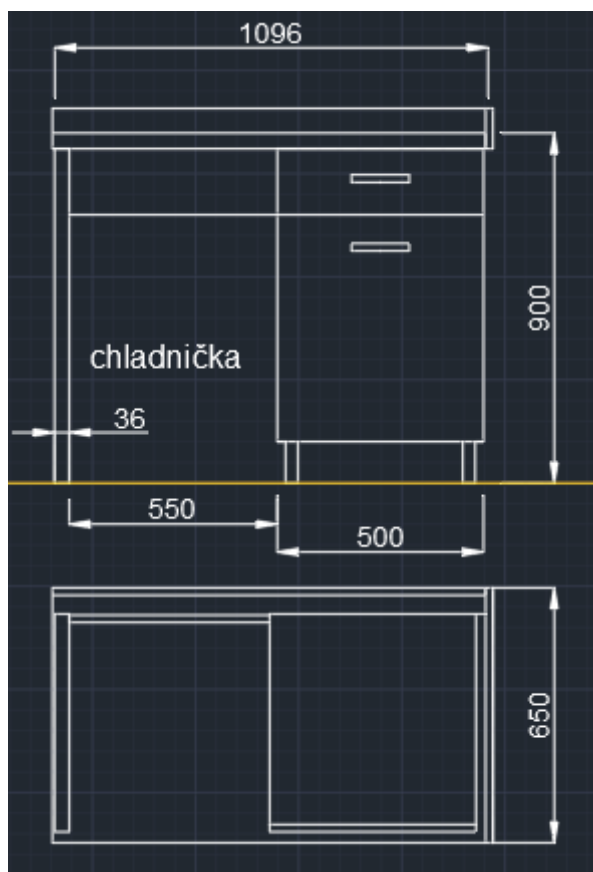

Popis:

Atypická skříňka - doplnění stávající kuchyňské linky vyrobená na míru. Pracovní část umístěná na stěně bez přívodu vody a odpadu (nutné vytvořit instalační předstěnu). Spodní část obsahuje modul se zásuvkou-Blum Legrabox-nerezová úprava. Veškeré zásuvky obsahují rozdělovníky BLUM orgaline. Úchytky jsou z leštěné nerezové oceli rozteč 256 mm. Soklové nohy-Hafele axilo 100 mm. V ceně je obsažena montáž, doprava! Bez chladničky.

Materiál:

Lamino Egger Bříza. Pracovní deska-K4895 DP-Atlantic Graphite. Hrana ABS tl. 2 mm-hrany řešeny pomocí laserové technologie. Záruka na veškeré dodávané prvky min. 5 let.

Rozměry:

Výška - 950 mm, Šířka - 1640 mm, Hloubka - 650 mm

Uvedené názvy použitého kování, materiálu a ostatních vybavení, jsou pouze informativní a určují minimální kvalitu použitých komponentů!

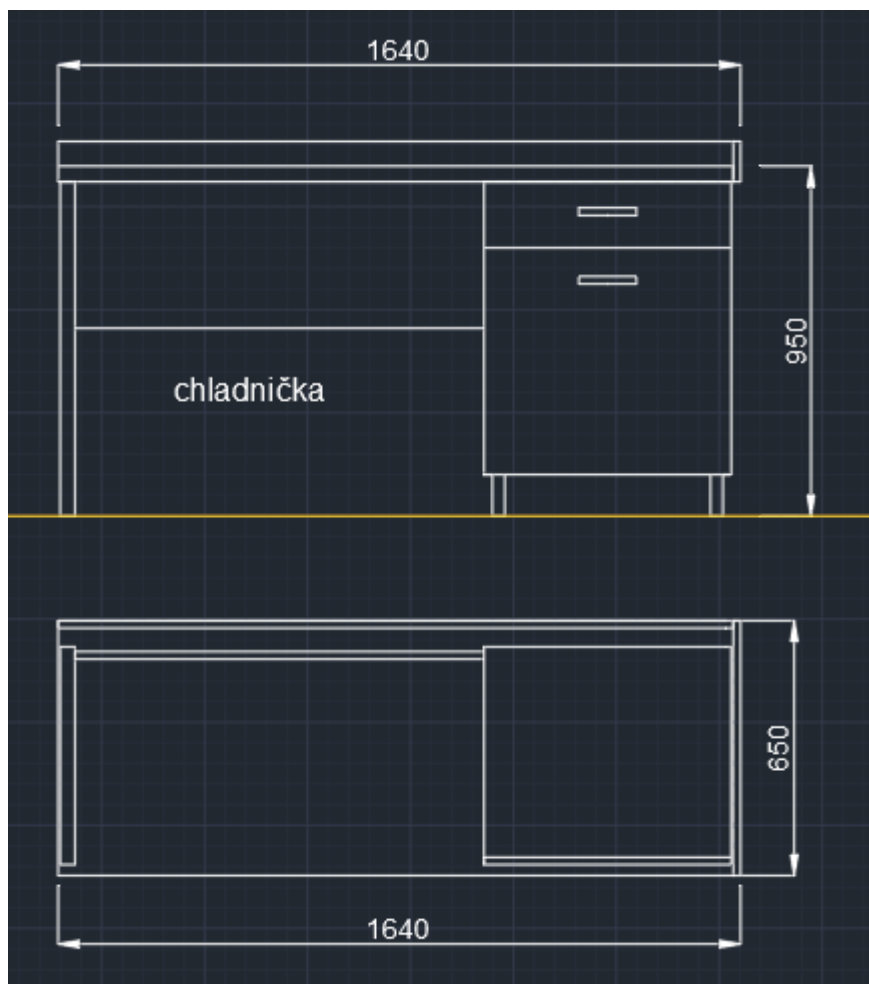

Popis:

Atypická skříňka vyrobená na míru. Pracovní část umístěná na stěně bez přívodu vody a odpadu (nutné vytvořit instalační předstěnu). Spodní část obsahuje modul se zásuvkou-Blum Legrabox-nerezová úprava. Veškeré zásuvky obsahují rozdělovníky BLUM orgaline. Úchytky jsou z leštěné nerezové oceli rozteč 256 mm. Soklové nohy-Hafele axilo 100 mm. V ceně je obsažena montáž, doprava! Bez chladničky.

Materiál:

Lamino W1100 ST2 Pracovní deska-K4895 DP-Atlantic Graphite Hrana ABS tl. 2 mm-hrany řešeny pomocí laserové technologie. Záruka na veškeré dodávané prvky min. 5 let.

Rozměry:

Výška - 900 mm, Šířka - 1180 mm, Hloubka – 650 mm

Uvedené názvy použitého kování, materiálu a ostatních vybavení, jsou pouze informativní a určují minimální kvalitu použitých komponentů!

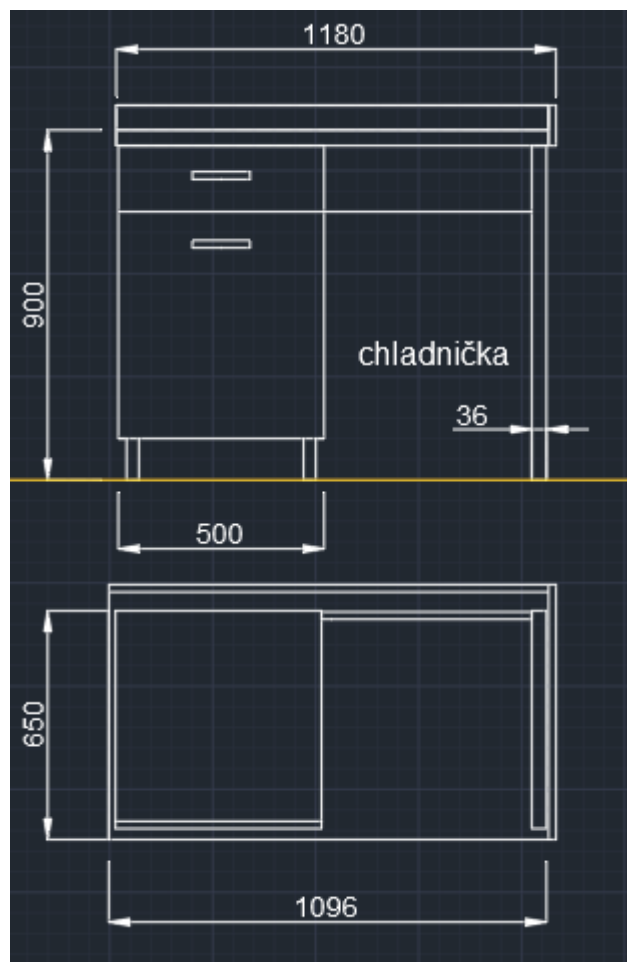

Popis:

Atypická skříňka - doplnění stávající kuchyňské linky vyrobená na míru. Zásuvka Legrabox-nerezová úprava + rozdělovník Orgaline BLUM. Úchytky leštěná nerez ocel rozteč 256 mm. Soklové nohy-Hafele axilo 100 mm. V ceně je obsažena montáž, doprava!

Materiál:

Lamino W1100 ST2. Pracovní deska-K4895 DP-Atlantic Graphite Hrana ABS tl. 2 mm-hrany řešeny pomocí laserové technologie. Záruka na veškeré dodávané prvky min. 5 let.

Rozměry:

Výška - 848 mm, Šířka - 330 mm, Hloubka - 650 mm

Uvedené názvy použitého kování, materiálu a ostatních vybavení, jsou pouze informativní a určují minimální kvalitu použitých komponentů!



Popis:

Atypická skříň - set - doplnění stávající kuchyňské linky vyrobená na míru. Pracovní část umístěná na stěně bez přívodu vody a odpadu (nutné vytvořit instalační předstěnu). Spodní část obsahuje modul se zásuvkou-Blum Legrabox-nerezová úprava. Veškeré zásuvky obsahují rozdělovníky BLUM orgaline. Úchytky jsou z leštěné nerezové oceli rozteč 256 mm. Soklové nohy-Hafele axilo 100 mm. V ceně je obsažena montáž, doprava!

Materiál:

Lamino Egger Bříza. Pracovní deska-K4895 DP-Atlantic Graphite. Hrana ABS tl. 2 mm-hrany řešeny pomocí laserové technologie. Záruka na veškeré dodávané prvky min. 5 let.

Rozměry:

Výška - 880 mm, Šířka - 1380 mm, Hloubka - 650 mm

Uvedené názvy použitého kování, materiálu a ostatních vybavení, jsou pouze informativní a určují minimální kvalitu použitých komponentů!

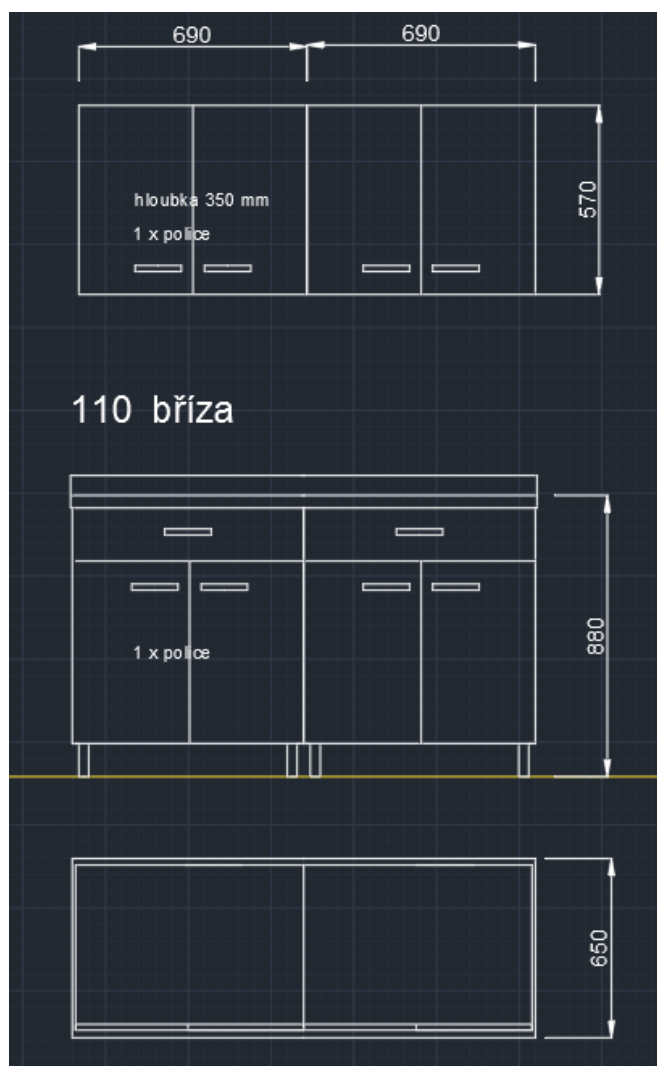

Popis:

Atypická skříň – set - doplnění stávající kuchyňské linky vyrobená na míru. Pracovní část umístěná na stěně bez přívodu vody a odpadu (nutné vytvořit instalační předstěnu). Spodní část obsahuje modul se zásuvkou-Blum Legrabox-nerezová úprava. Veškeré zásuvky obsahují rozdělovníky BLUM orgaline. Úchytky jsou z leštěné nerezové oceli rozteč 256 mm. Soklové nohy-Hafele axilo 100 mm. V ceně je obsažena montáž, doprava!

Materiál:

Lamino Egger Bříza. Pracovní deska-K4895 DP-Atlantic Graphite Hrana ABS tl. 2 mm-hrany řešeny pomocí laserové technologie. Záruka na veškeré dodávané prvky min. 5 let.

Rozměry:

Výška - 1785 mm, Šířka - 700 mm, Hloubka - 650 mm

Uvedené názvy použitého kování, materiálu a ostatních vybavení, jsou pouze informativní a určují minimální kvalitu použitých komponentů!

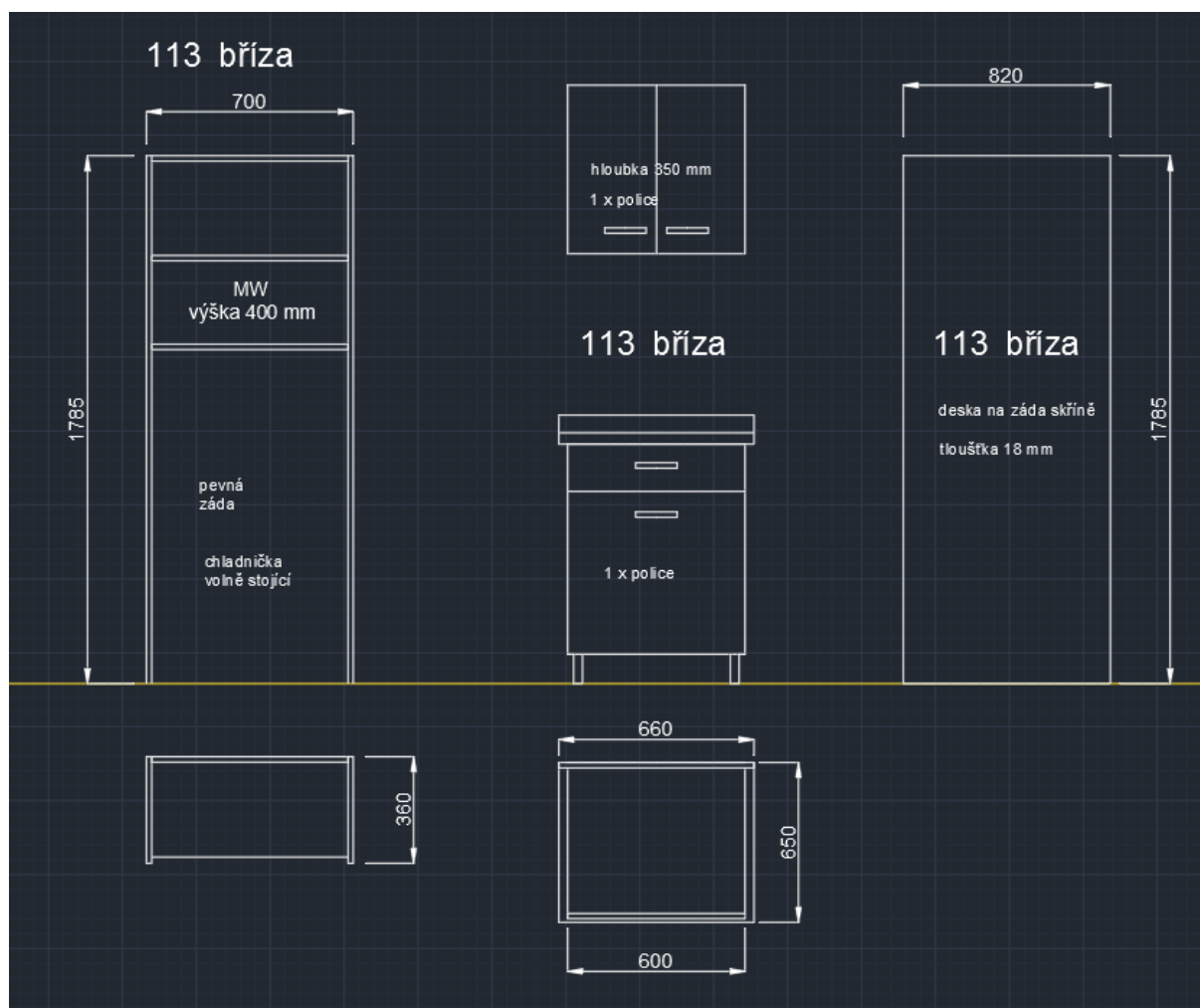

Popis:

Atypická skříňka - doplnění stávající kuchyňské linky vyrobená na míru. Zásuvka Legrabox-nerezová úprava + rozdělovník Orgaline BLUM. Úchytky leštěná nerez ocel rozteč 256 mm. Soklové nohy-Hafele axilo 100 mm. V ceně je obsažena montáž, doprava! Bez chladničky.

Materiál:

Lamino Egger Bříza. Pracovní deska-K4895 DP-Atlantic Graphite Hrana ABS tl. 2 mm-hrany řešeny pomocí laserové technologie. Záruka na veškeré dodávané prvky min. 5 let.

Rozměry:

Výška - 900 mm, Šířka - 1096 mm, Hloubka - 618 mm

Uvedené názvy použitého kování, materiálu a ostatních vybavení, jsou pouze informativní a určují minimální kvalitu použitých komponentů!

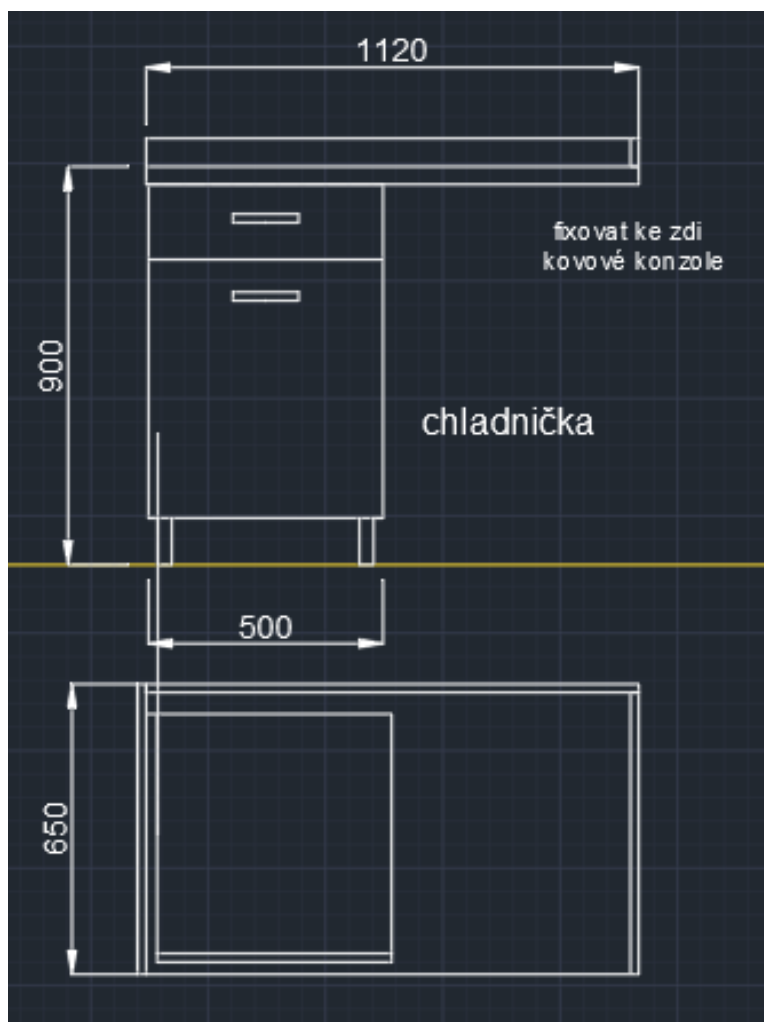

Popis:

Atypická skříňka - doplnění stávající kuchyňské linky vyrobená na míru. Zásuvka Legrabox-nerezová úprava + rozdělovník Orgaline BLUM. Úchytky leštěná nerez ocel rozteč 256 mm. Soklové nohy-Hafele axilo 100 mm. V ceně je obsažena montáž, doprava!

Materiál:

Lamino W1100 ST2. Pracovní deska-K4895 DP-Atlantic Graphite Hrana ABS tl. 2 mm-hrany řešeny pomocí laserové technologie. Záruka na veškeré dodávané prvky min. 5 let.

Rozměry:

Výška - 880 mm, Šířka - 728 mm, Hloubka - 450 mm

Uvedené názvy použitého kování, materiálu a ostatních vybavení, jsou pouze informativní a určují minimální kvalitu použitých komponentů!

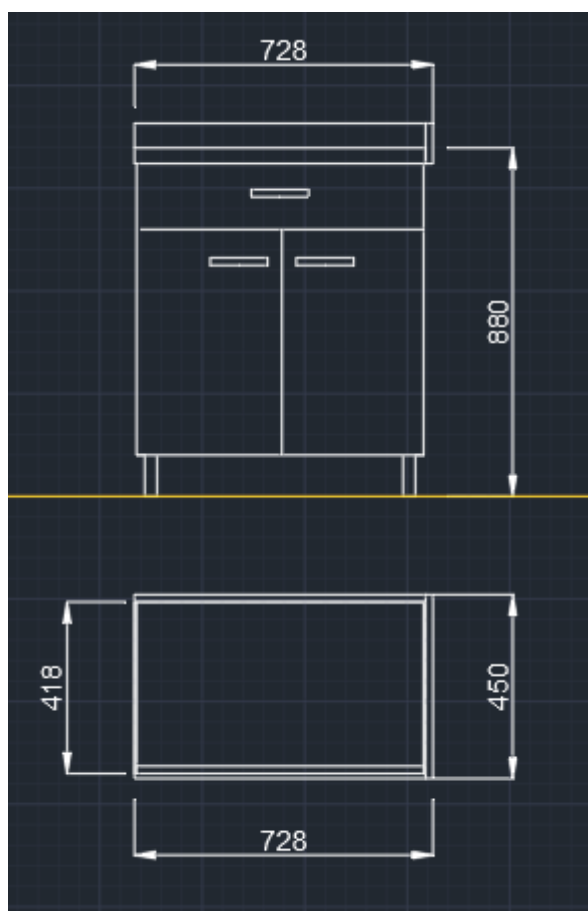

Popis:

Atypická skříňka vyrobená na míru. Zásuvka Legrabox-nerezová úprava + rozdělovník Orgaline BLUM. Úchytky leštěná nerez ocel rozteč 256 mm. Soklové nohy-Hafele axilo 100 mm. V ceně je obsažena montáž, doprava!

Materiál:

Lamino W1100 ST2. Pracovní deska-K4895 DP-Atlantic Graphite Hrana ABS tl. 2 mm-hrany řešeny pomocí laserové technologie. Záruka na veškeré dodávané prvky min. 5 let.

Rozměry:

Výška - 848 mm, Šířka - 360 mm, Hloubka - 630 mm

Uvedené názvy použitého kování, materiálu a ostatních vybavení, jsou pouze informativní a určují minimální kvalitu použitých komponentů!

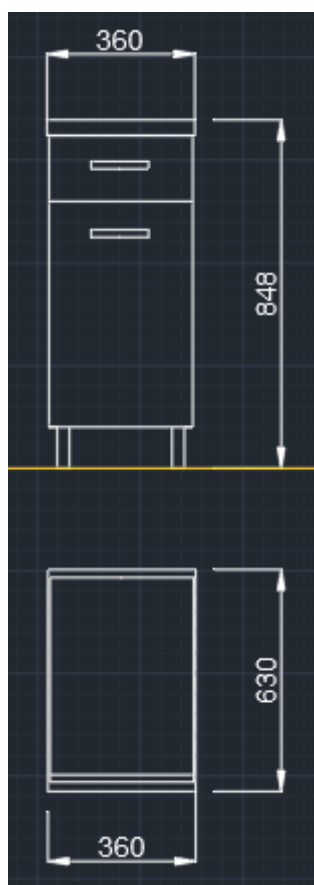

Popis:

Atypická skříňka vyrobená na míru. Zásuvka Legrabox-nerezová úprava + rozdělovník Orgaline BLUM. Úchytky leštěná nerez ocel rozteč 256 mm. Soklové nohy-Hafele axilo 100 mm. V ceně je obsažena montáž, doprava!

Materiál:

Lamino Egger Bříza. Pracovní deska-K4895 DP-Atlantic Graphite Hrana ABS tl. 2 mm-hrany řešeny pomocí laserové technologie. Záruka na veškeré dodávané prvky min. 5 let.

Rozměry:

Výška - 900 mm, Šířka - 828 mm, Hloubka - 370 mm

Uvedené názvy použitého kování, materiálu a ostatních vybavení, jsou pouze informativní a určují minimální kvalitu použitých komponentů!



Popis:

Atypická skříň – set - doplnění stávající kuchyňské linky vyrobená na míru. Pracovní část umístěná na stěně bez přívodu vody a odpadu (nutné vytvořit instalační předstěnu). Spodní část obsahuje modul se zásuvkou-Blum Legrabox-nerezová úprava. Veškeré zásuvky obsahují rozdělovníky BLUM orgaline. Úchytky jsou z leštěné nerezové oceli rozteč 256 mm. Soklové nohy-Hafele axilo 100 mm. V ceně je obsažena montáž, doprava!

Materiál:

Lamino W1100 ST2. Pracovní deska-K4895 DP-Atlantic Graphite Hrana ABS tl. 2 mm-hrany řešeny pomocí laserové technologie. Záruka na veškeré dodávané prvky min. 5 let.

Rozměry:

Výška - 1000 mm, Šířka - 2040 mm, Hloubka - 468 mm

Uvedené názvy použitého kování, materiálu a ostatních vybavení, jsou pouze informativní a určují minimální kvalitu použitých komponentů!

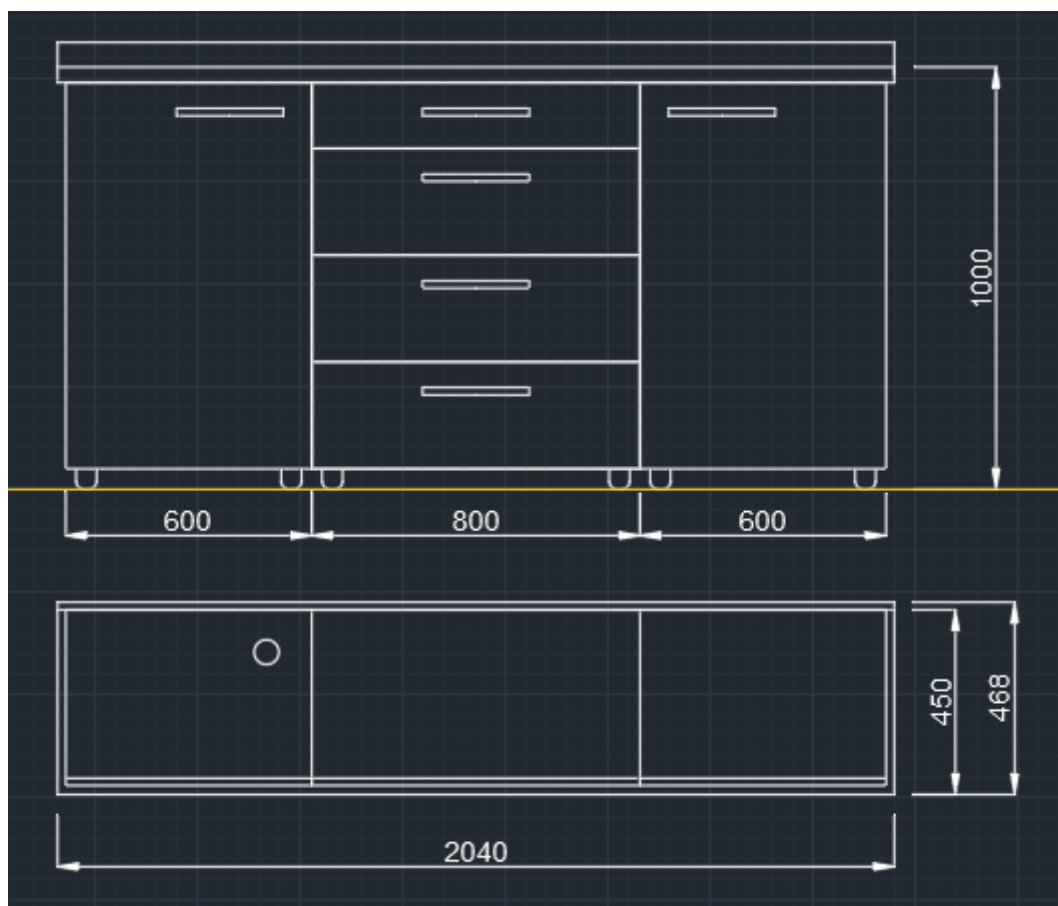

Popis:

Atypická skříňka - doplnění stávající kuchyňské linky vyrobená na míru. Zásuvka Legrabox-nerezová úprava + rozdělovník Orgaline BLUM. Úchytky leštěná nerez ocel rozteč 256 mm. Soklové nohy-Hafele axilo 100 mm. V ceně je obsažena montáž, doprava!

Materiál:

Lamino Egger Bříza. Pracovní deska-K4895 DP-Atlantic Graphite Hrana ABS tl. 2 mm-hrany řešeny pomocí laserové technologie. Záruka na veškeré dodávané prvky min. 5 let.

Rozměry:

Výška – 900 mm, Šířka - 1096 mm, Hloubka - 618 mm

Uvedené názvy použitého kování, materiálu a ostatních vybavení, jsou pouze informativní a určují minimální kvalitu použitých komponentů!

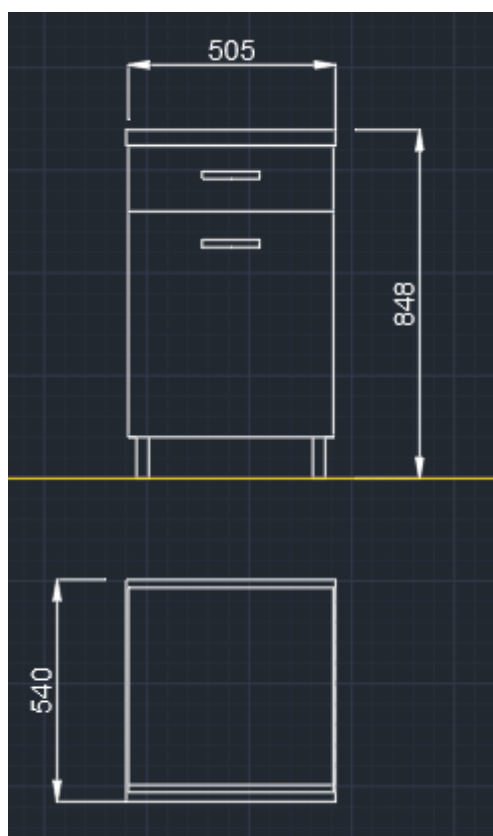

Popis:

Atypická skříňová sestava, kopíruje šikmou zeď (rozdílné hloubky boků-nutné řezat pod úhlem a dodržet přesný tvar zdi!!!). Celá skříň bude lepená! Ne šroubovaná! Veškeré použité kování grass tiomos. Veškeré segmenty skříňí budou obsahovat vnitřní LED osvětlení (Teplá bílá). Všechny police budou opatřeny zafrézováním pro nosiče polic a natřeno RAL 9003. Sokl výšky 10 cm použité nohy axilo Hafele. Sokl nutné opatřit silikonovou ochranou lištou proti vlhkosti. Všechny skříňky budou opatřeny zámečky na čipovou kartu. Cena obsahuje dopravu, montáž, realizaci vzniklé začišťovací práce po montáži a elektrikářské práce dle zaměření před samotnou montáží (cca 8 m kabelu 3x1,5). Materiál na dubové dvířka bude vyselektován z rovnoletého dubu v AA kvalitě bez vad. Úchytky 256 mm leštěná nerez ocel. Střední díl skříňě bude obsahovat 3ks zásuvek Blum Legrabox nerez. LED osvětlení 14,4w/m, trafo dle délky LED osvětlení 220/12V, napojeno kabelem 3x1,5 z jištěného přívodního kabelu.

Materiál:

LDTD – buk. Hrana ABS tl. 2 mm-hrany řešeny pomocí laserové technologie
Záruka na veškeré dodávané prvky min. 5 let.

Rozměry:

Výška - 1785 mm, Šířka - 1760 mm, Hloubka - 640 mm

Uvedené názvy použitého kování, materiálu a ostatních vybavení, jsou pouze informativní a určují minimální kvalitu použitých komponentů!

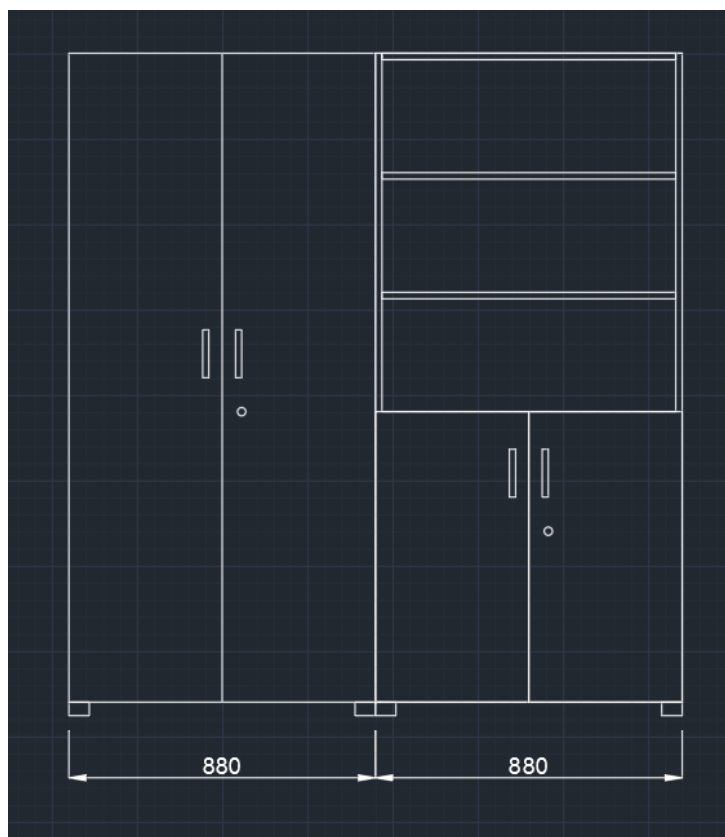

Popis:

Odkládací konzolový stůl, LDTD zdvojené tl. 36 mm. Hrana ABS tl. 2 mm. Kovová kostra jekl 40x40. Povrchová úprava práškovaná antracit. Podnož s rektifikací. Uchycení do zdi pomocí konzole.

Materiál:

LDTD – buk. Hrana ABS tl. 2 mm-hrany řešeny pomocí laserové technologie
Záruka na veškeré dodávané prvky min. 5 let.

Rozměry:

Výška - 788 mm, Šířka - 1400 mm, Hloubka - 500 mm

Uvedené názvy použitého kování, materiálu a ostatních vybavení, jsou pouze informativní a určují minimální kvalitu použitých komponentů!

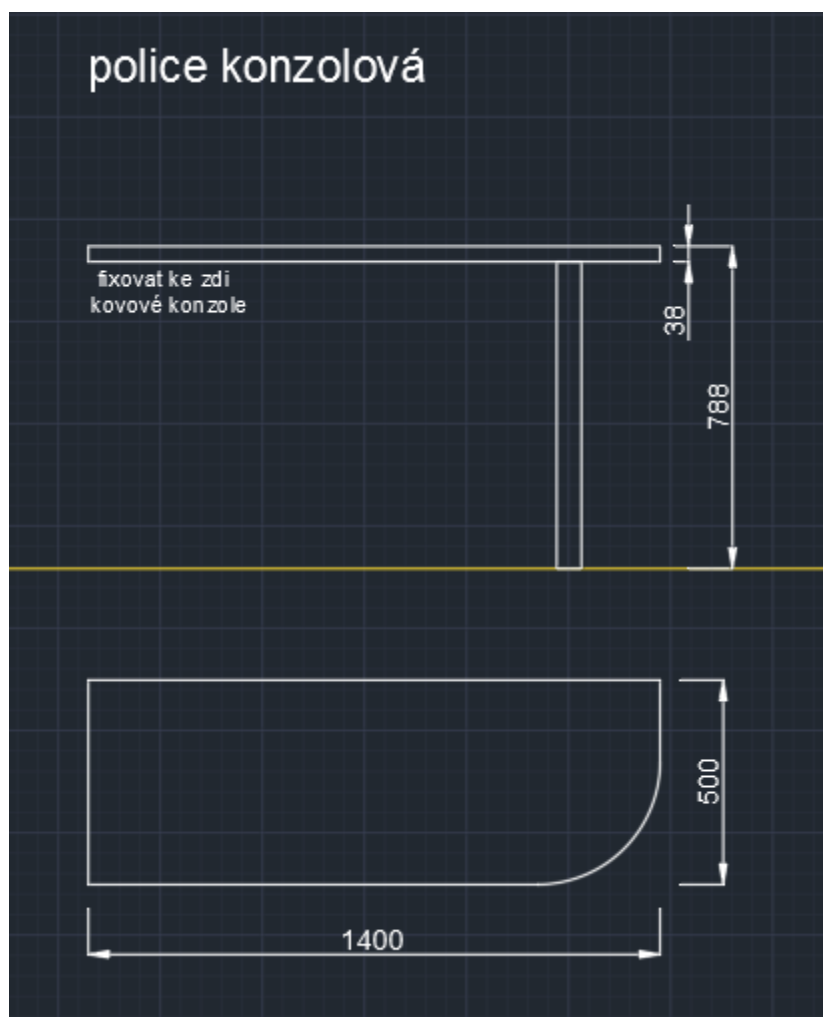

Popis:

Atypická skříňka. Celá skříň bude lepená! Ne šroubovaná! Veškeré použité kování grass tiomos. Všechny police budou opatřeny zafrézováním pro nosiče polic a zatřeno. Sokl výšky 10 cm použité nohy axilo hafele. Sokl nutné opatřit silikonovou ochranou lištou proti vlhkosti. Všechny skříňky budou opatřeny zámečky. Cena obsahuje dopravu, montáž, realizací vzniklé začišťovací práce po montáži. Úchytky 256 mm leštěná nerez ocel.

Materiál:

LDTD – buk. Hrana ABS tl. 2 mm-hrany řešeny pomocí laserové technologie
Záruka na veškeré dodávané prvky min. 5 let.

Rozměry:

Výška - 1070 mm, Šířka - 700 mm, Hloubka - 500 mm

Uvedené názvy použitého kování, materiálu a ostatních vybavení, jsou pouze informativní a určují minimální kvalitu použitých komponentů!

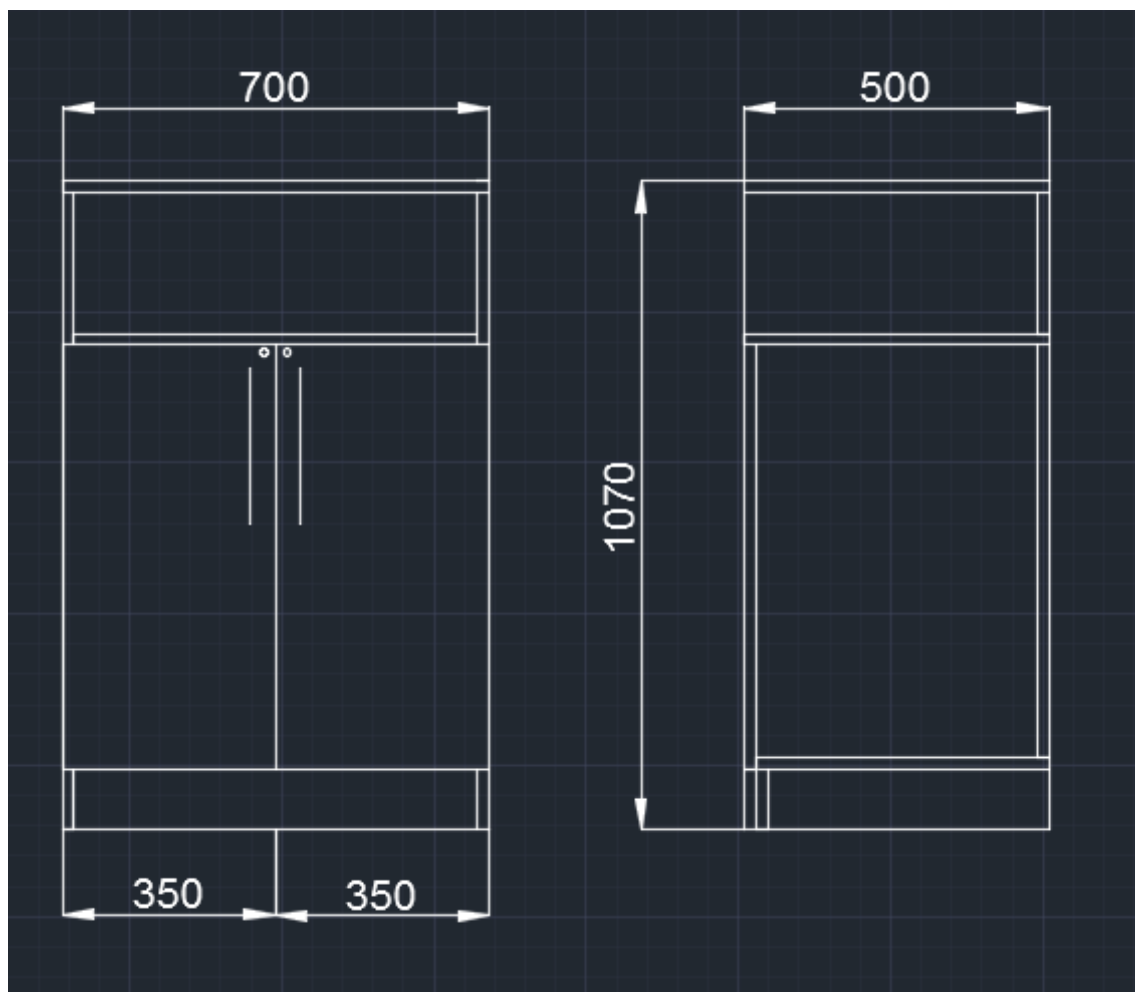

Popis:

Atypická skříňka. Celá skříň bude lepená! Ne šroubovaná! Všechny police budou opatřeny zafrézováním pro nosiče polic a zatřeno. Sokl výšky 10 cm použité nohy axilo hafele. Sokl nutné opatřit silikonovou ochranou lištou proti vlhkosti. Cena obsahuje dopravu, montáž.

Materiál:

LDTD – buk. Hrana ABS tl. 2 mm-hrany řešeny pomocí laserové technologie
Záruka na veškeré dodávané prvky min. 5 let.

Rozměry:

Výška - 2200 mm, Šířka - 1020 mm, Hloubka - 225 mm

Uvedené názvy použitého kování, materiálu a ostatních vybavení, jsou pouze informativní a určují minimální kvalitu použitých komponentů!

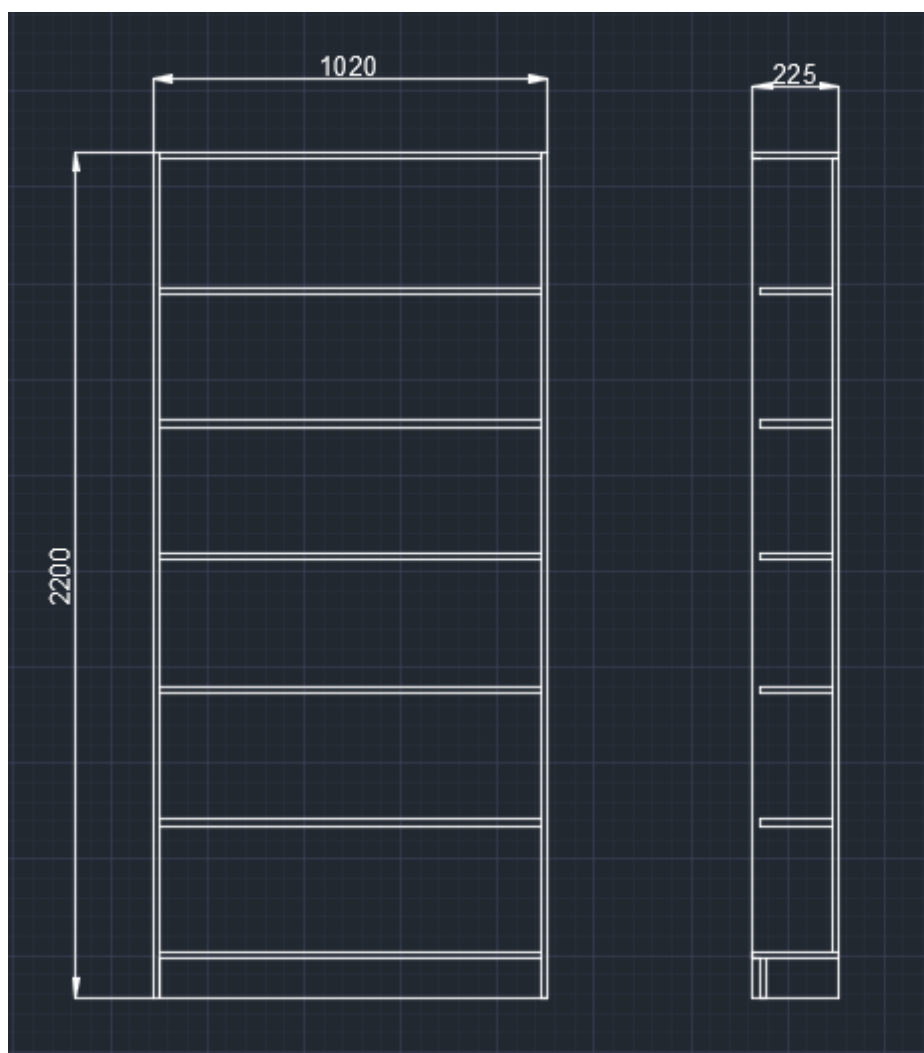

Popis:

Atypická skříňka do niky. Celá skříň bude lepená! Ne šroubovaná! Všechny police budou opatřeny zafrézováním pro nosiče polic a zatřeno. Cena obsahuje dopravu, montáž!!!

Materiál:

LDTD – buk. Hrana ABS tl. 2 mm-hrany řešeny pomocí laserové technologie
Záruka na veškeré dodávané prvky min. 5 let.

Rozměry:

Výška - 1480 mm, Šířka - 1120 mm, Hloubka - 318 mm

Uvedené názvy použitého kování, materiálu a ostatních vybavení, jsou pouze informativní a určují minimální kvalitu použitých komponentů!

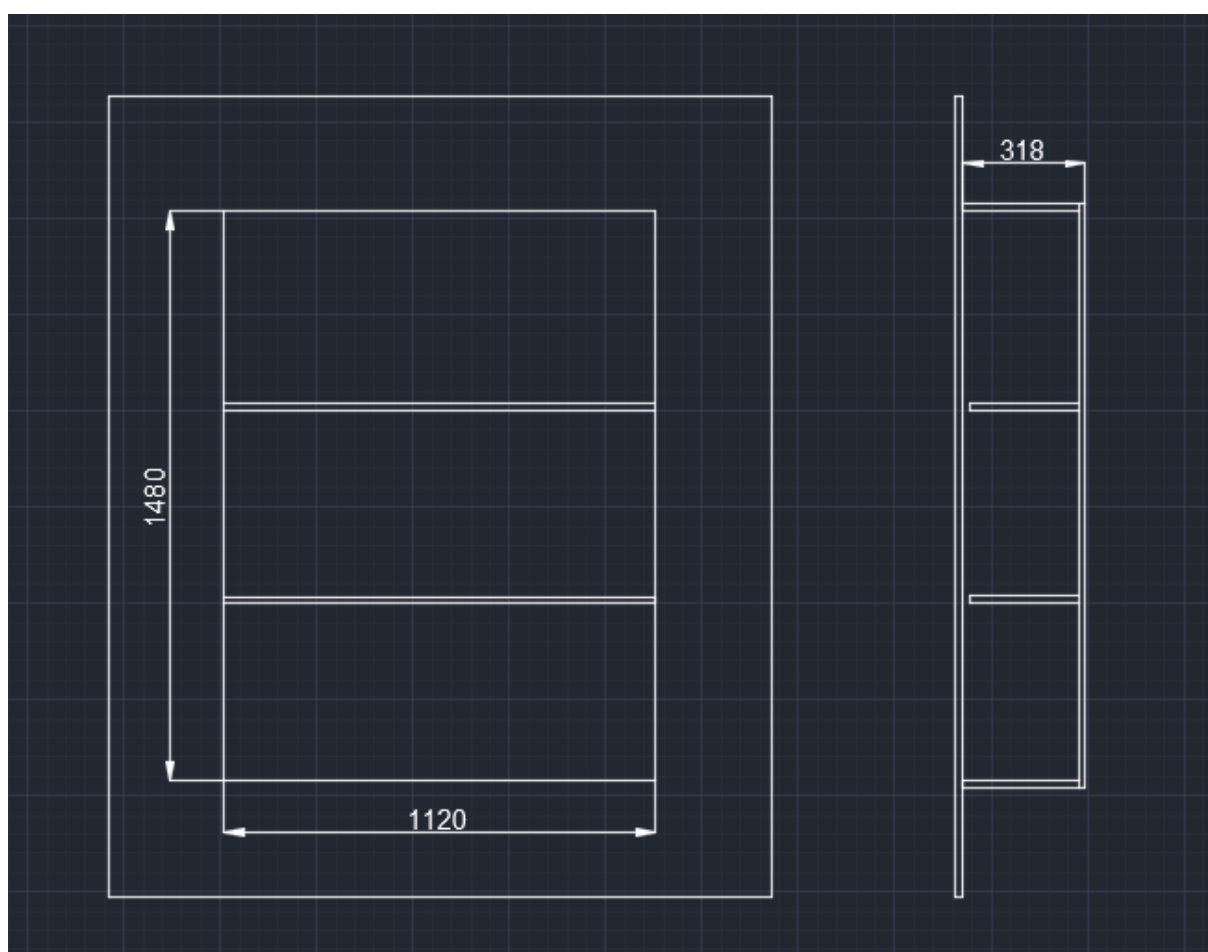

Popis:

Atypická skříňka. Celá skříň bude lepená! Ne šroubovaná! Veškeré použité kování grass tiomos. Všechny police budou opatřeny zafrézováním pro nosiče polic a zatřeno. Sokl výšky 10 cm použité nohy axilo hafele. Sokl nutné opatřit silikonovou ochranou lištou proti vlhkosti. Všechny skříňky budou opatřeny zámečky. Cena obsahuje dopravu, montáž. Úchytky 256 mm leštěná nerez ocel.

Materiál:

LDTD – buk. Hrana ABS tl. 2 mm-hrany řešeny pomocí laserové technologie
Záruka na veškeré dodávané prvky min. 5 let.

Rozměry:

Výška - 2570 mm, Šířka - 800 mm, Hloubka - 320 mm

Uvedené názvy použitého kování, materiálu a ostatních vybavení, jsou pouze informativní a určují minimální kvalitu použitých komponentů!

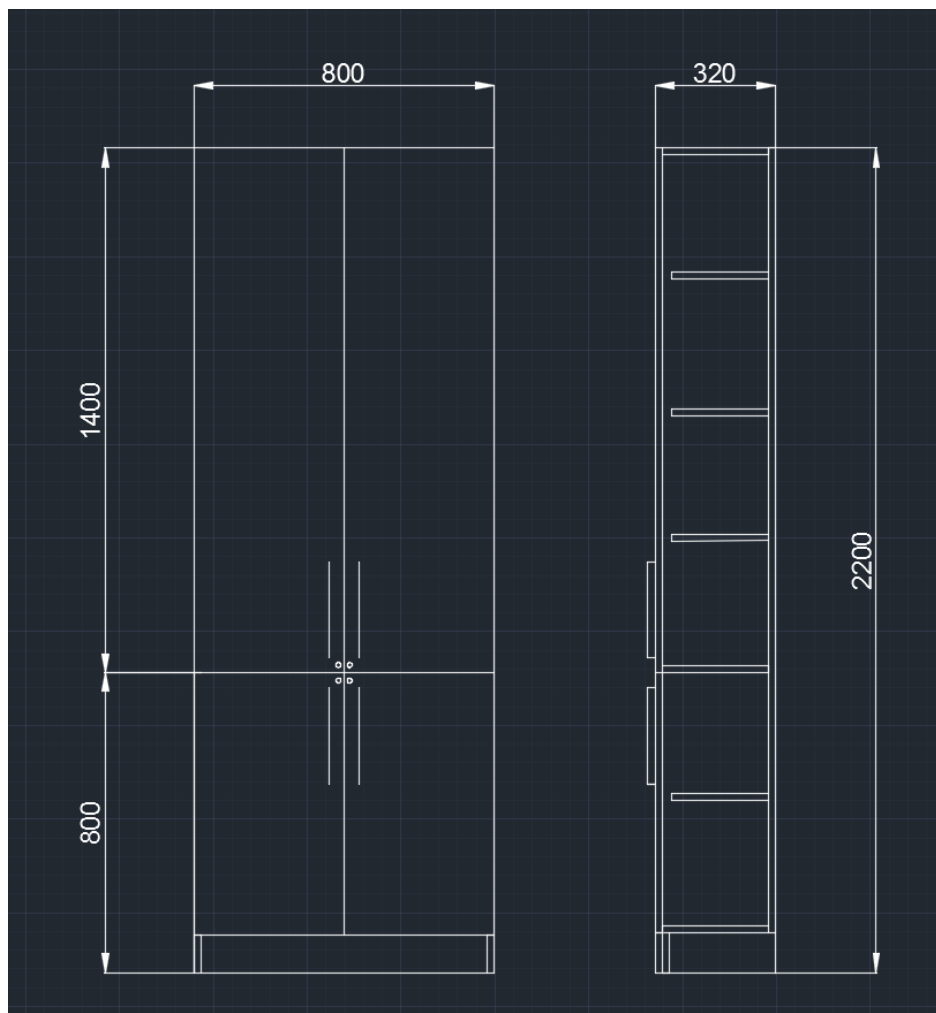

Popis:

Atypická skříňka. Celá skříň bude lepená! Ne šroubovaná! Veškeré použité kování grass tiomos. Všechny police budou opatřeny zafrézováním pro nosiče polic a zatřeno. Sokl výšky 10 cm použité nohy axilo hafele. Sokl nutné opatřit silikonovou ochranou lištou proti vlhkosti. Všechny skříňky budou opatřeny zámečky. Cena obsahuje dopravu, montáž. Úchytky 256 mm leštěná nerez ocel.

Materiál:

LDTD – buk. Hrana ABS tl. 2 mm-hrany řešeny pomocí laserové technologie
Záruka na veškeré dodávané prvky min. 5 let.

Rozměry:

Výška - 2000 mm, Šířka - 1200 mm, Hloubka - 400 mm

Uvedené názvy použitého kování, materiálu a ostatních vybavení, jsou pouze informativní a určují minimální kvalitu použitých komponentů!

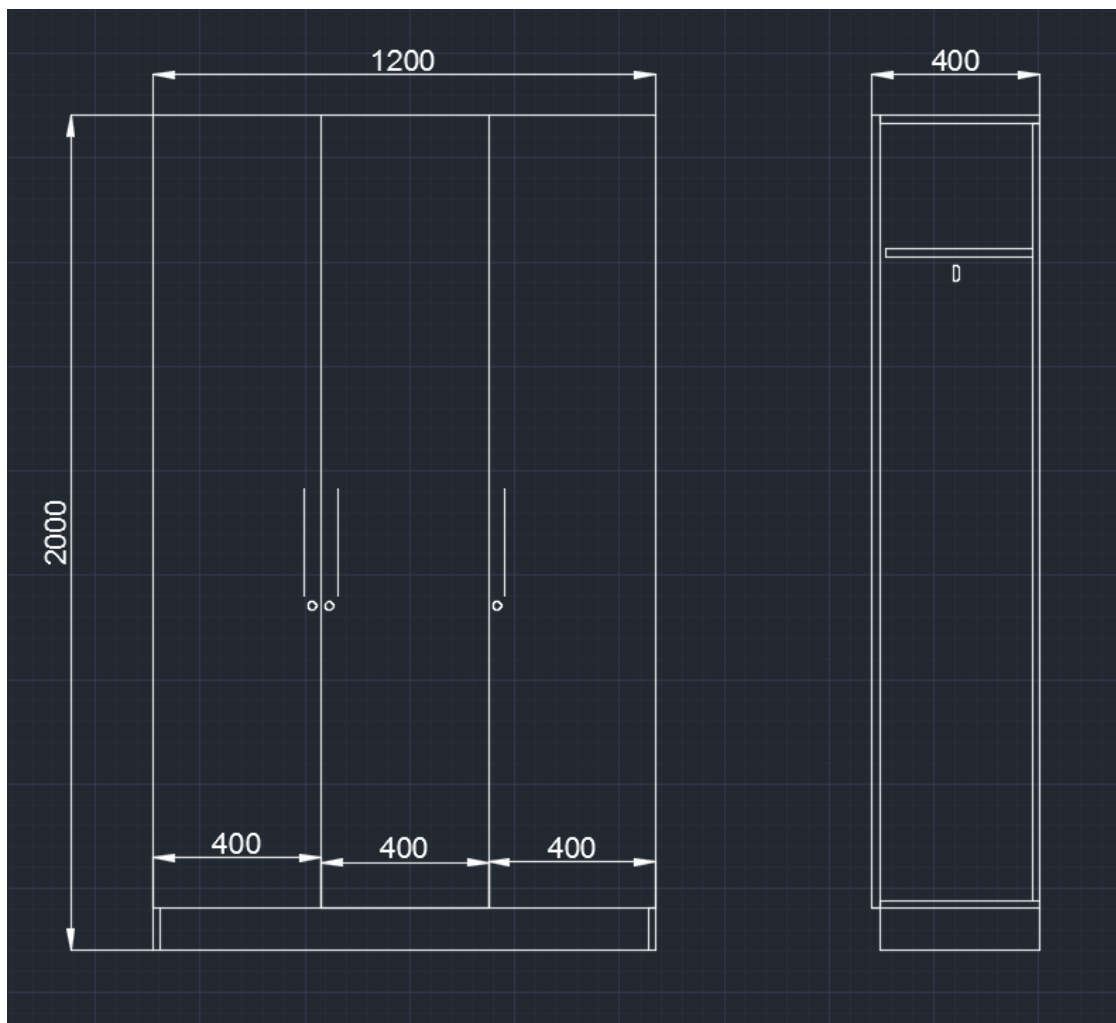

Popis:

Atypická stůl. Celý lepený! Ne šroubovaný! Veškeré použité kování grass tiomos včetně výsuvů. Sokl výšky 10 cm použité nohy axilo hafele. Sokl nutné opatřit silikonovou ochranou lištou proti vlhkosti. Všechny zásuvky budou opatřeny zámečky. Cena obsahuje dopravu, montáž. Úchytky 256 mm leštěná nerez ocel.

Materiál:

LDTD-korpus-Dub artisan / čílka-bílá W1000. Hrana ABS tl. 2 mm-hrany řešeny pomocí laserové technologie. Záruka na veškeré dodávané prvky min. 5 let.

Rozměry:

Výška - 780 mm, Šířka - 1520 mm, Hloubka - 600 mm

Uvedené názvy použitého kování, materiálu a ostatních vybavení, jsou pouze informativní a určují minimální kvalitu použitých komponentů!

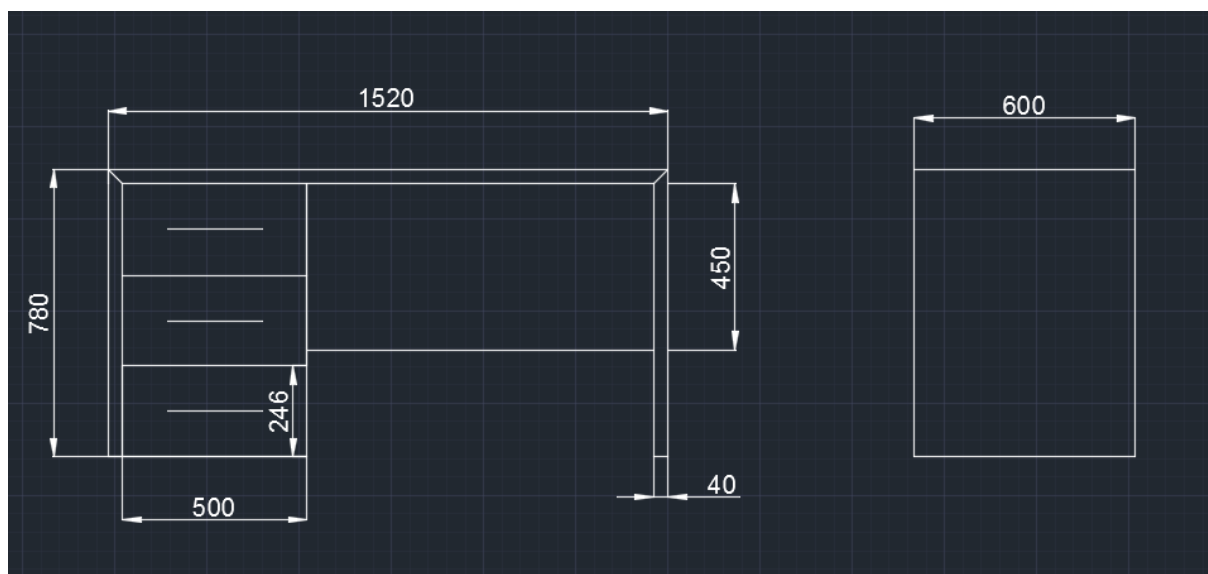

Popis:

Atypická skříňka. Celá skříň bude lepená! Ne šroubovaná! Veškeré použité kování grass tiomos. Všechny police budou opatřeny zafrézováním pro nosiče polic a zatřeno. Sokl výšky 10 cm použité nohy axilo hafele. Sokl nutné opatřit silikonovou ochranou lištou proti vlhkosti. Všechny skříňky budou opatřeny zámečky. Cena obsahuje dopravu, montáž. Úchytky 256 mm leštěná nerez ocel.

Materiál:

LDTD-korpus-Dub artisan / čílka-bílá W1000. Hrana ABS tl. 2 mm-hrany řešeny pomocí laserové technologie. Záruka na veškeré dodávané prvky min. 5 let.

Rozměry:

Výška - 2200 mm, Šířka - 750 mm, Hloubka - 350 mm

Uvedené názvy použitého kování, materiálu a ostatních vybavení, jsou pouze informativní a určují minimální kvalitu použitých komponentů!

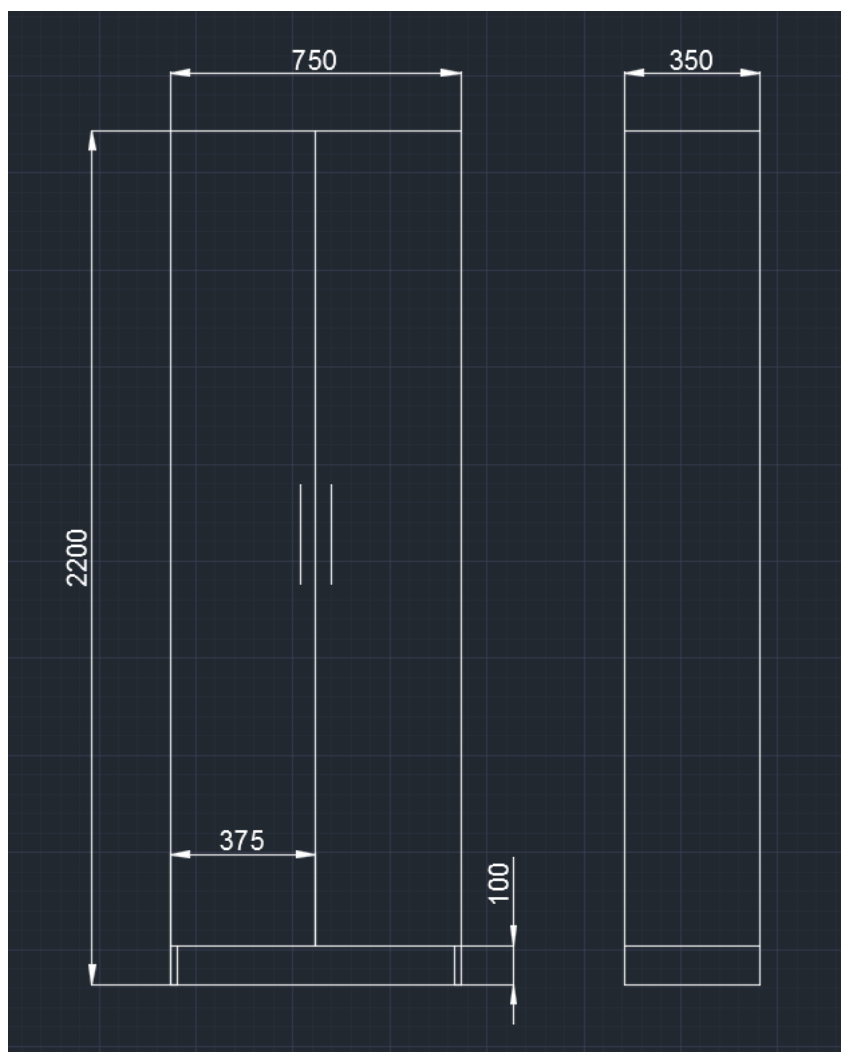

Popis:

Atypická skříňka. Celá skříň bude lepená! Ne šroubovaná! Veškeré použité kování grass tiomos. Všechny police budou opatřeny zafrézováním pro nosiče polic a zatřeno. Sokl výšky 10 cm použité nohy axilo hafele. Sokl nutné opatřit silikonovou ochranou lištou proti vlhkosti. Všechny skříňky budou opatřeny zámečky. Cena obsahuje dopravu, montáž. Úchytky 256 mm leštěná nerez ocel.

Materiál:

LDTD-korpus-Dub artisan / čílka-bílá W1000. Hrana ABS tl. 2 mm-hrany řešeny pomocí laserové technologie. Záruka na veškeré dodávané prvky min. 5 let.

Rozměry:

Výška - 1130 mm, Šířka - 750 mm, Hloubka - 350 mm

Uvedené názvy použitého kování, materiálu a ostatních vybavení, jsou pouze informativní a určují minimální kvalitu použitých komponentů!

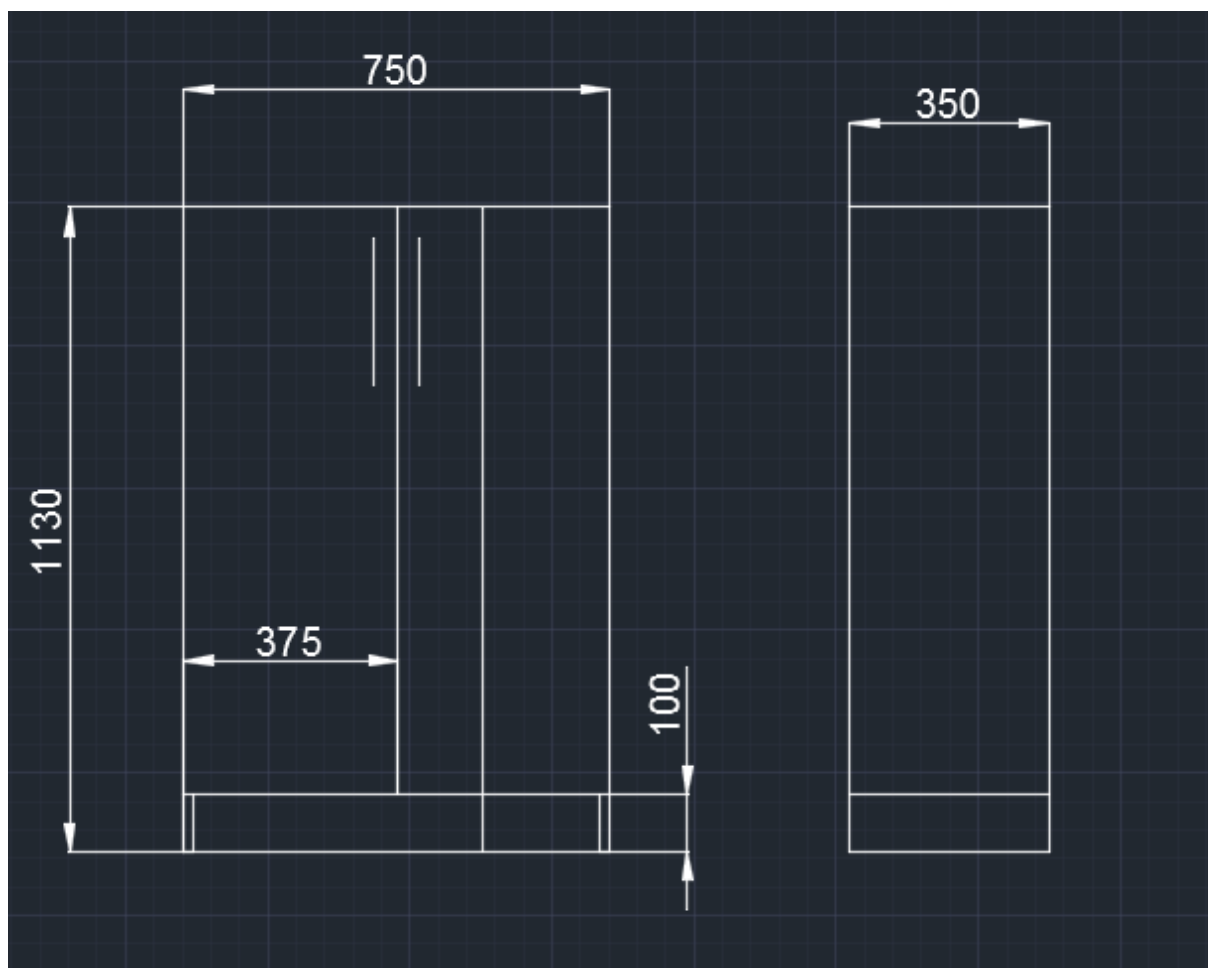

Popis:

Atypická skříňka. Celá skříň bude lepená! Ne šroubovaná! Veškeré použité kování grass tiomos. Všechny police budou opatřeny zafrézováním pro nosiče polic a zatřeno. Sokl výšky 10 cm použité nohy axilo hafele. Sokl nutné opatřit silikonovou ochranou lištou proti vlhkosti. Všechny skříňky budou opatřeny zámečky. Cena obsahuje dopravu, montáž. Úchytky 256 mm leštěná nerez ocel.

Materiál:

LDTD-korpus-Dub artisan / čílka-bílá W1000. Hrana ABS tl. 2 mm-hrany řešeny pomocí laserové technologie. Záruka na veškeré dodávané prvky min. 5 let.

Rozměry:

Výška - 1850 mm, Šířka - 750 mm, Hloubka - 350 mm

Uvedené názvy použitého kování, materiálu a ostatních vybavení, jsou pouze informativní a určují minimální kvalitu použitých komponentů!

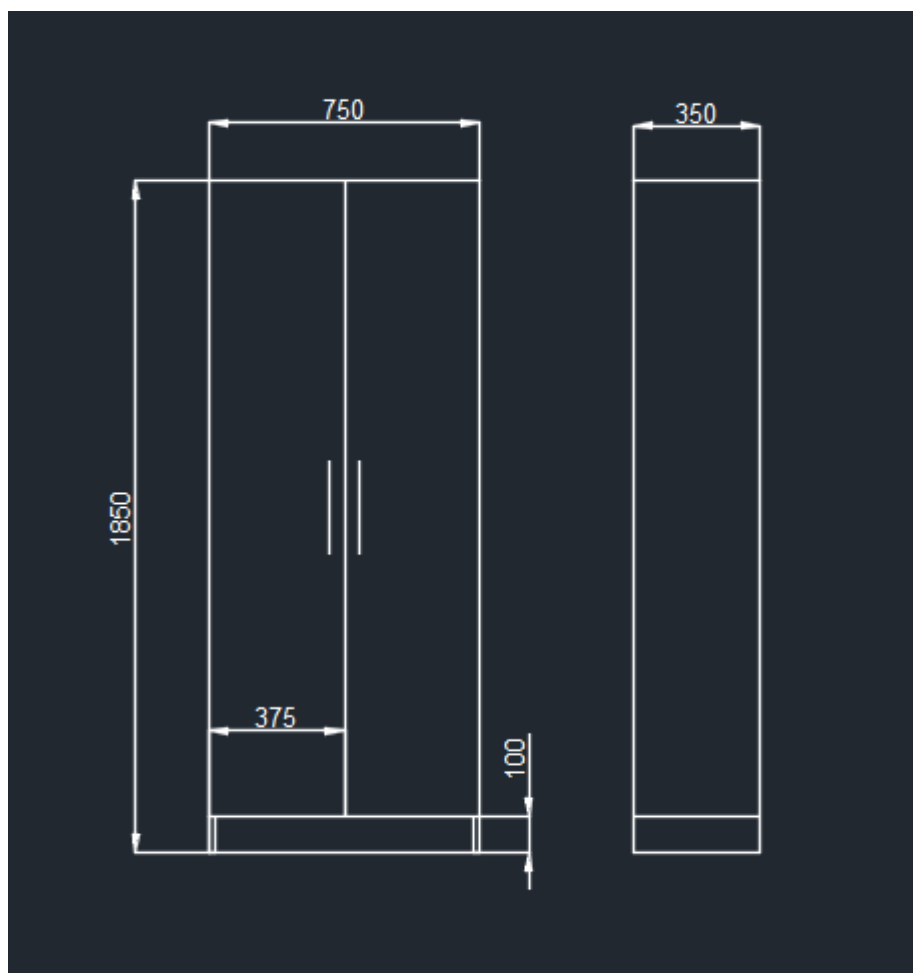

Popis:

Pracovní deska je vyrobena z LDTD tl. 25mm stejně tak jako boky a čelo stolu. Hrana je tvořena ABS hranou. Stolová deska je osazena dvěma moduly zásuvek s USB napájením. Spodní hrana stolu je opatřena kluzáky. Stůl je celý lepený! Součástí dodávky je i držák na PC (hl. 53 cm x š. 23 cm x v. 46 cm), který bude vyroben z železné pásoviny 40x10 mm a ukotven do spodní hrany stolu. Moduly zásuvek s USB napojeny do jištěného přívodního kabelu.

Materiál:

LDTD-korpus/dvířka -bříza mainau H1733 ST9 tl. 25mm . Hrana ABS tl. 2 mm-hrany řešeny pomocí laserové technologie. Záruka na veškeré dodávané prvky min. 5 let.

Rozměry:

Výška - 1100 mm, Šířka - 800 mm, Hloubka - 1600 mm

Uvedené názvy použitého kování, materiálu a ostatních vybavení, jsou pouze informativní a určují minimální kvalitu použitých komponentů!

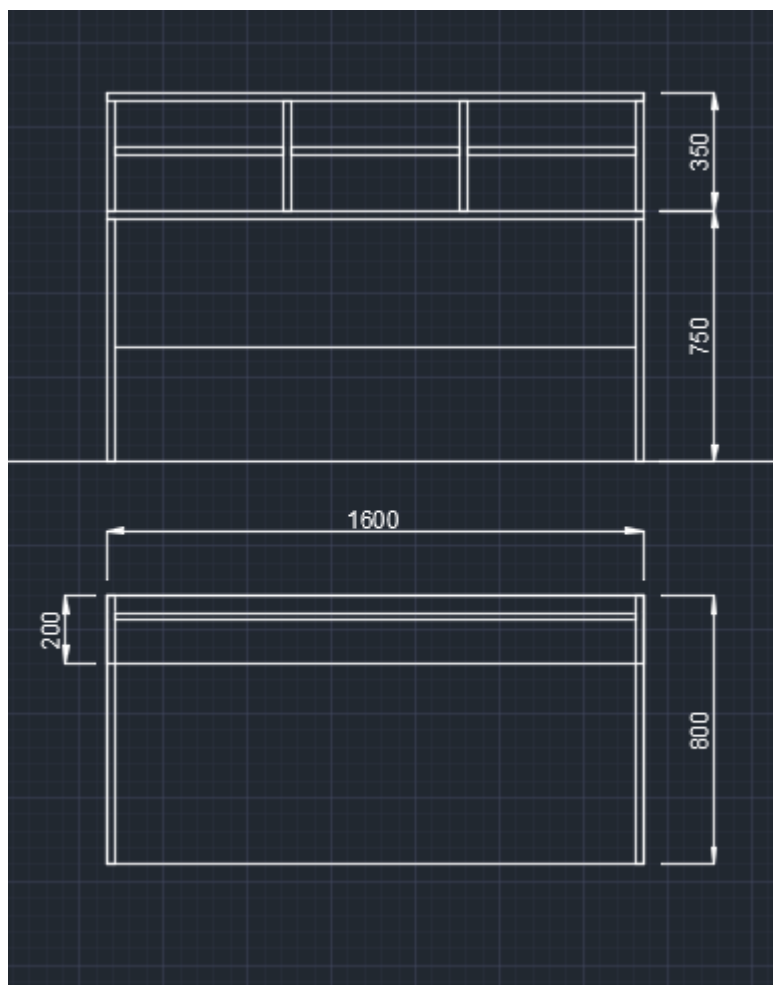

Popis:

Kontejner je vyroben z lamina LDTD včetně zad. Kování je použito Blum Legrabox 4x. Úchytky černý titan černý mat rozteč 256 mm. Kolečka 2x brzda, 2x bez brzdy. První dvě zásuvky budou uzamykatelné na čip.

Materiál:

LDTD-korpus/dvířka -bříza mainau H1733 ST9 tl. 18mm . Hrana ABS tl. 2 mm-hrany řešeny pomocí laserové technologie. Záruka na veškeré dodávané prvky min. 5 let.

Rozměry:

Výška - 660 mm, Šířka - 450 mm, Hloubka - 600 mm

Uvedené názvy použitého kování, materiálu a ostatních vybavení, jsou pouze informativní a určují minimální kvalitu použitých komponentů!

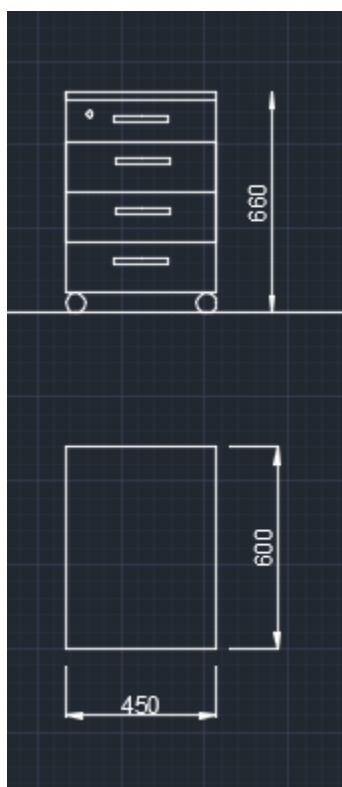

Popis:

Atypická skříňka. Celá skříň bude lepená! Ne šroubovaná! Veškeré použité kování grass tiomos. Všechny police budou opatřeny zafrézováním pro nosiče polic a zatřeno. Sokl výšky 10 cm použité nohy axilo hafele. Sokl nutné opatřit silikonovou ochranou lištou proti vlhkosti. Všechny skříňky budou opatřeny zámečky. Úchytky 256 mm leštěná nerez ocel.

Materiál:

LDTD-korpus/dvířka -bříza mainau H1733 ST9 tl. 18mm . Hrana ABS tl. 2 mm-hrany řešeny pomocí laserové technologie. Záruka na veškeré dodávané prvky min. 5 let.

Rozměry:

Výška - 2200 mm, Šířka - 900 mm, Hloubka – 400 mm

Uvedené názvy použitého kování, materiálu a ostatních vybavení, jsou pouze informativní a určují minimální kvalitu použitých komponentů!

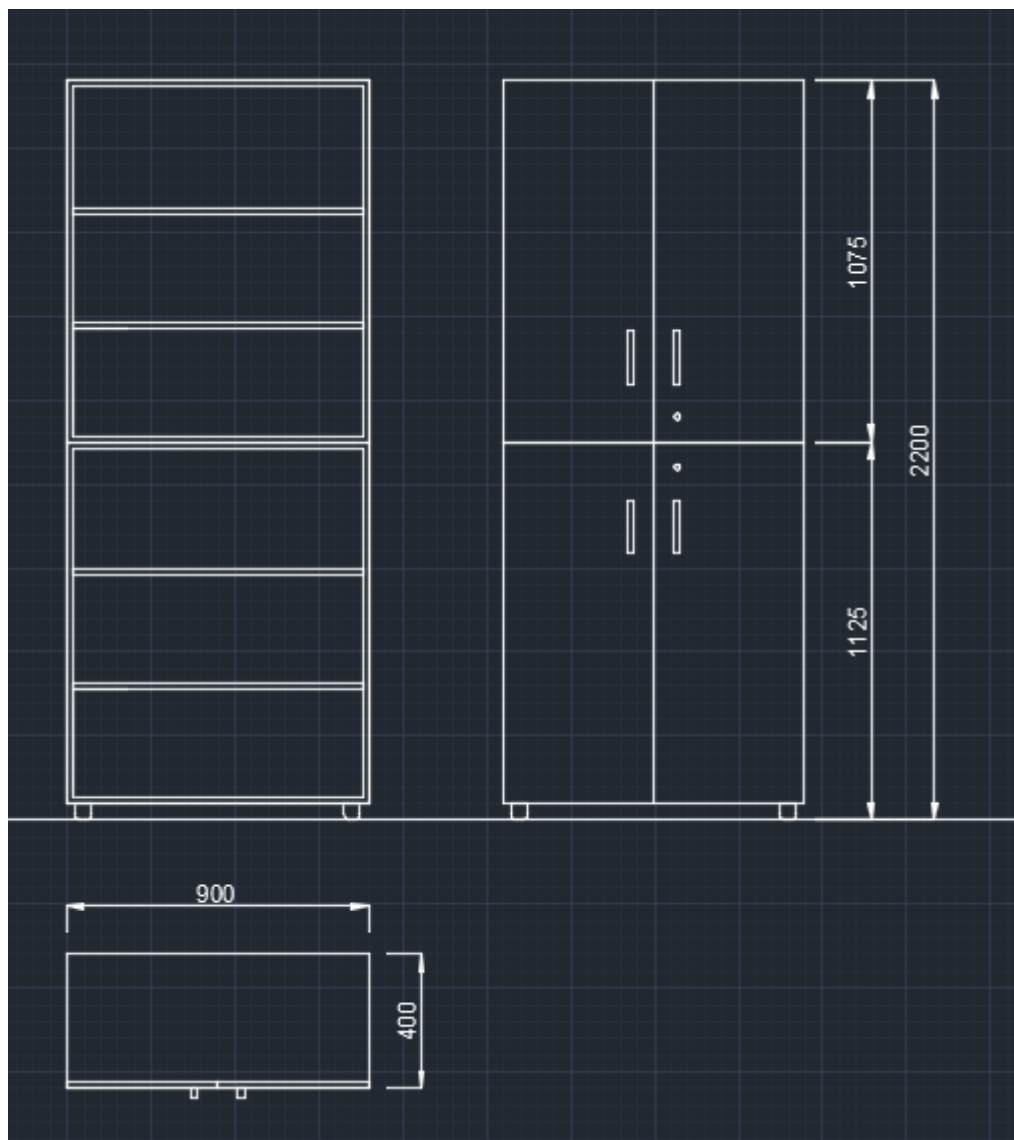

Popis:

Atypická skříňka. Celá skříň bude lepená! Ne šroubovaná! Veškeré použité kování grass tiomos. Všechny police budou opatřeny zafrézováním pro nosiče polic a zatřeno. Sokl výšky 10 cm použité nohy axilo hafele. Sokl nutné opatřit silikonovou ochranou lištou proti vlhkosti. Všechny skříňky budou opatřeny zámečky. Úchytky 256 mm leštěná nerez ocel.

Materiál:

LDTD-korpus/dvířka -bříza mainau H1733 ST9 tl. 18mm . Hrana ABS tl. 2 mm-hrany řešeny pomocí laserové technologie. Záruka na veškeré dodávané prvky min. 5 let.

Rozměry:

Výška - 2200 mm, Šířka - 1800 mm, Hloubka – 400 mm

Uvedené názvy použitého kování, materiálu a ostatních vybavení, jsou pouze informativní a určují minimální kvalitu použitých komponentů!

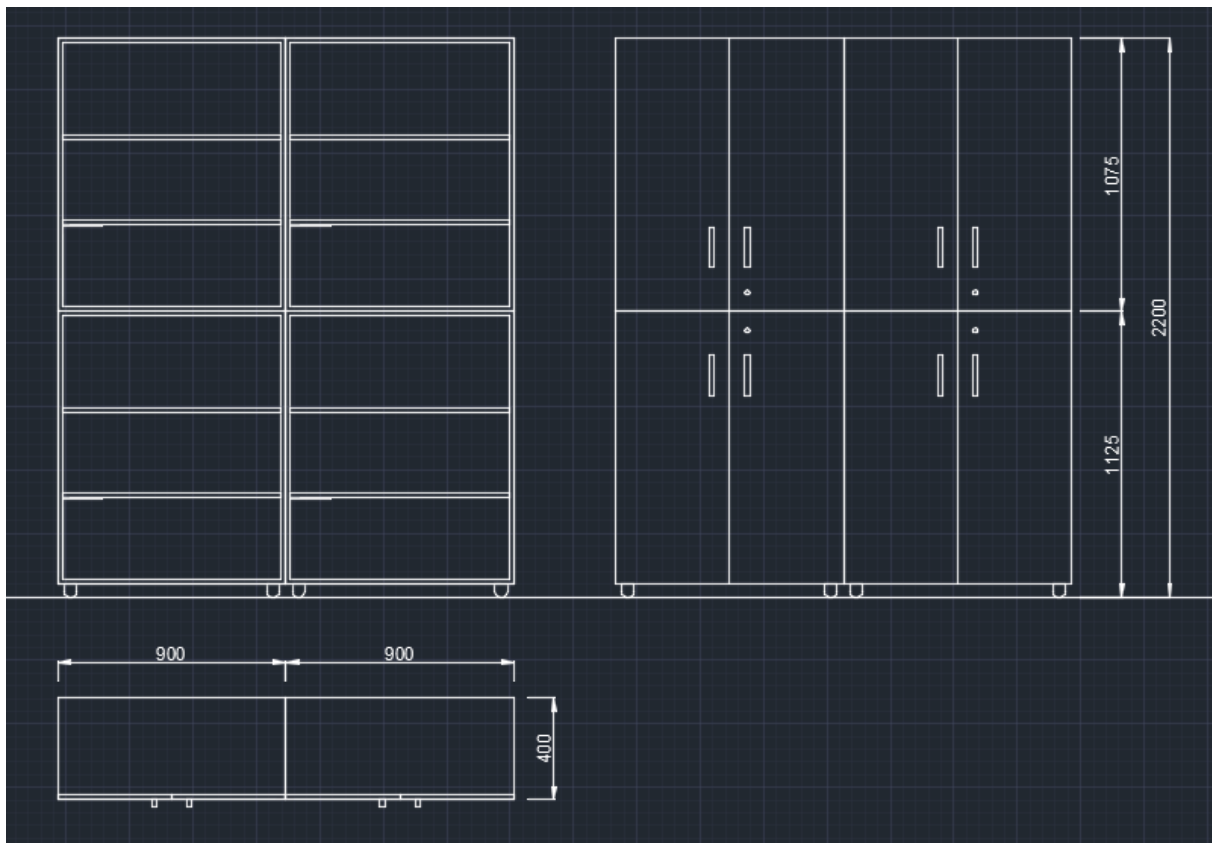

Popis:

Atypická skříňka. Celá skříň bude lepená! Ne šroubovaná! Veškeré použité kování grass tiomos. Všechny police budou opatřeny zafrézováním pro nosiče polic a zatřeno. Sokl výšky 10 cm použité nohy axilo hafele. Sokl nutné opatřit silikonovou ochranou lištou proti vlhkosti. Všechny skříňky budou opatřeny zámečky. Úchytky 256 mm leštěná nerez ocel.

Materiál:

LDTD-korpus/dvířka -bříza mainau H1733 ST9 tl. 18mm . Hrana ABS tl. 2 mm-hrany řešeny pomocí laserové technologie. Záruka na veškeré dodávané prvky min. 5 let.

Rozměry:

Výška - 2200 mm, Šířka - 900 mm, Hloubka – 600 mm

Uvedené názvy použitého kování, materiálu a ostatních vybavení, jsou pouze informativní a určují minimální kvalitu použitých komponentů!

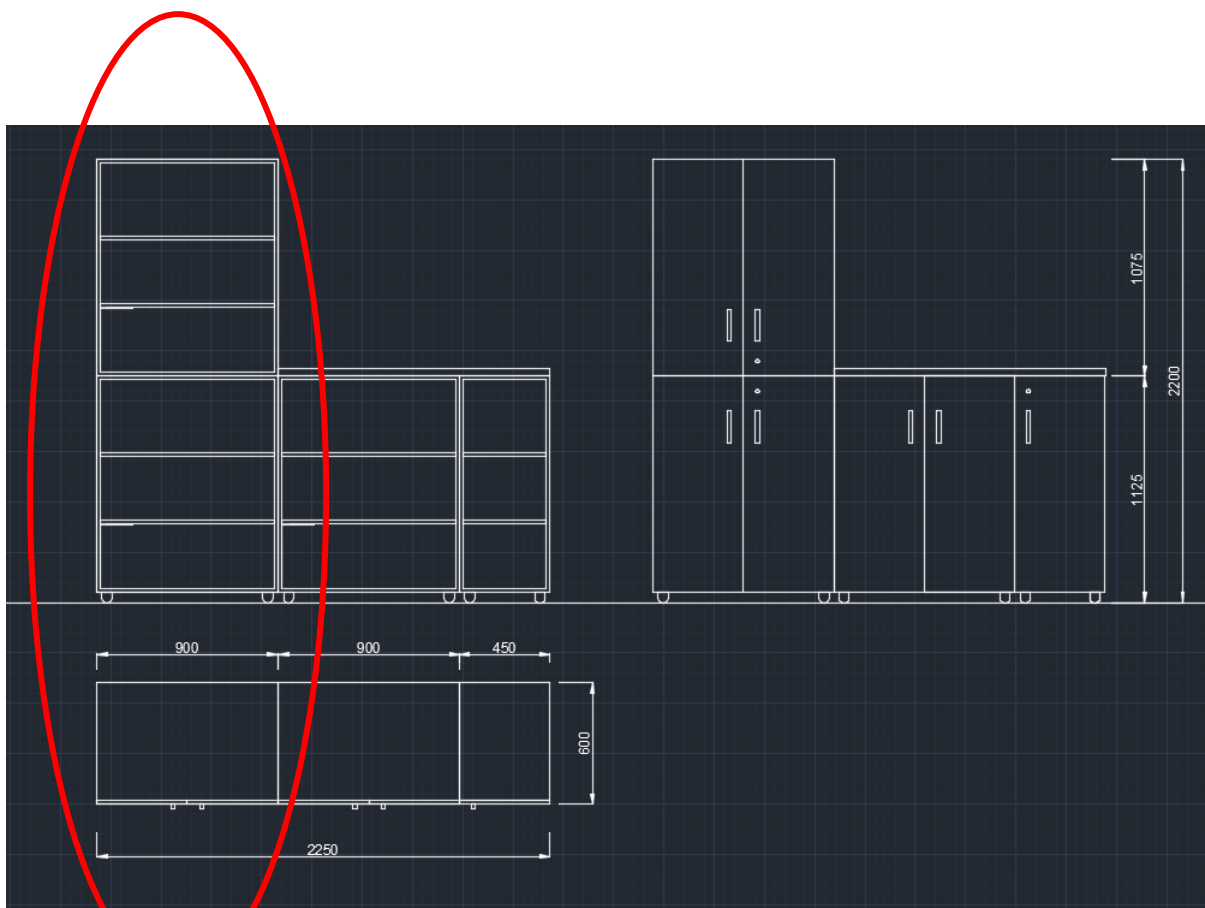

Popis:

Atypická skříňka. Celá skříň bude lepená! Ne šroubovaná! Veškeré použité kování grass tiomos. Všechny police budou opatřeny zafrézováním pro nosiče polic a zatřeno. Sokl výšky 10 cm použité nohy axilo hafele. Sokl nutné opatřit silikonovou ochranou lištou proti vlhkosti. Všechny skříňky budou opatřeny zámečky. Úchytky 256 mm leštěná nerez ocel.

Materiál:

LDTD-korpus/dvířka -bříza mainau H1733 ST9 tl. 18mm . Hrana ABS tl. 2 mm-hrany řešeny pomocí laserové technologie. Záruka na veškeré dodávané prvky min. 5 let.

Rozměry:

Výška – 1125 mm, Šířka - 900 mm, Hloubka – 600 mm

Uvedené názvy použitého kování, materiálu a ostatních vybavení, jsou pouze informativní a určují minimální kvalitu použitých komponentů!

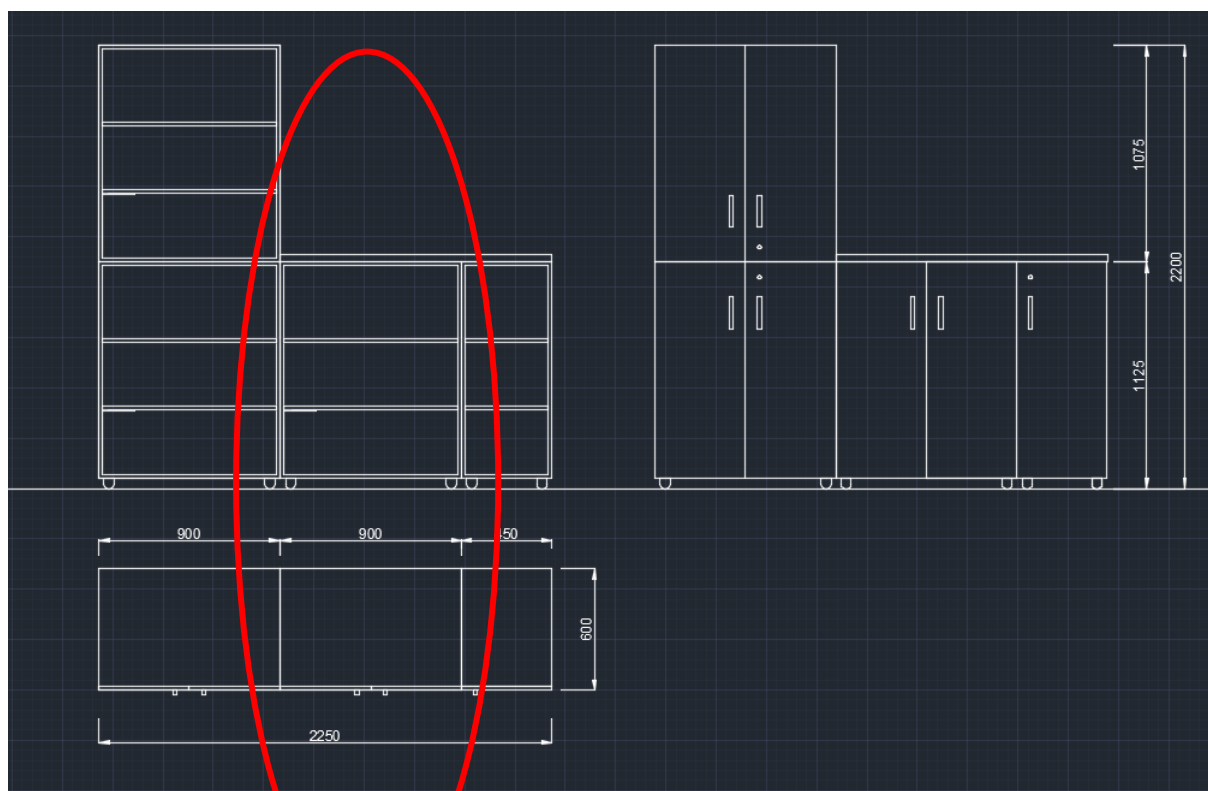

Popis:

Atypická skříňka. Celá skříň bude lepená! Ne šroubovaná! Veškeré použité kování grass tiomos. Všechny police budou opatřeny zafrézováním pro nosiče polic a zatřeno. Sokl výšky 10 cm použité nohy axilo hafele. Sokl nutné opatřit silikonovou ochranou lištou proti vlhkosti. Všechny skříňky budou opatřeny zámečky. Úchytky 256 mm leštěná nerez ocel.

Materiál:

LDTD-korpus/dvířka -bříza mainau H1733 ST9 tl. 18mm . Hrana ABS tl. 2 mm-hrany řešeny pomocí laserové technologie. Záruka na veškeré dodávané prvky min. 5 let.

Rozměry:

Výška – 1125 mm, Šířka - 450 mm, Hloubka – 600 mm

Uvedené názvy použitého kování, materiálu a ostatních vybavení, jsou pouze informativní a určují minimální kvalitu použitých komponentů!

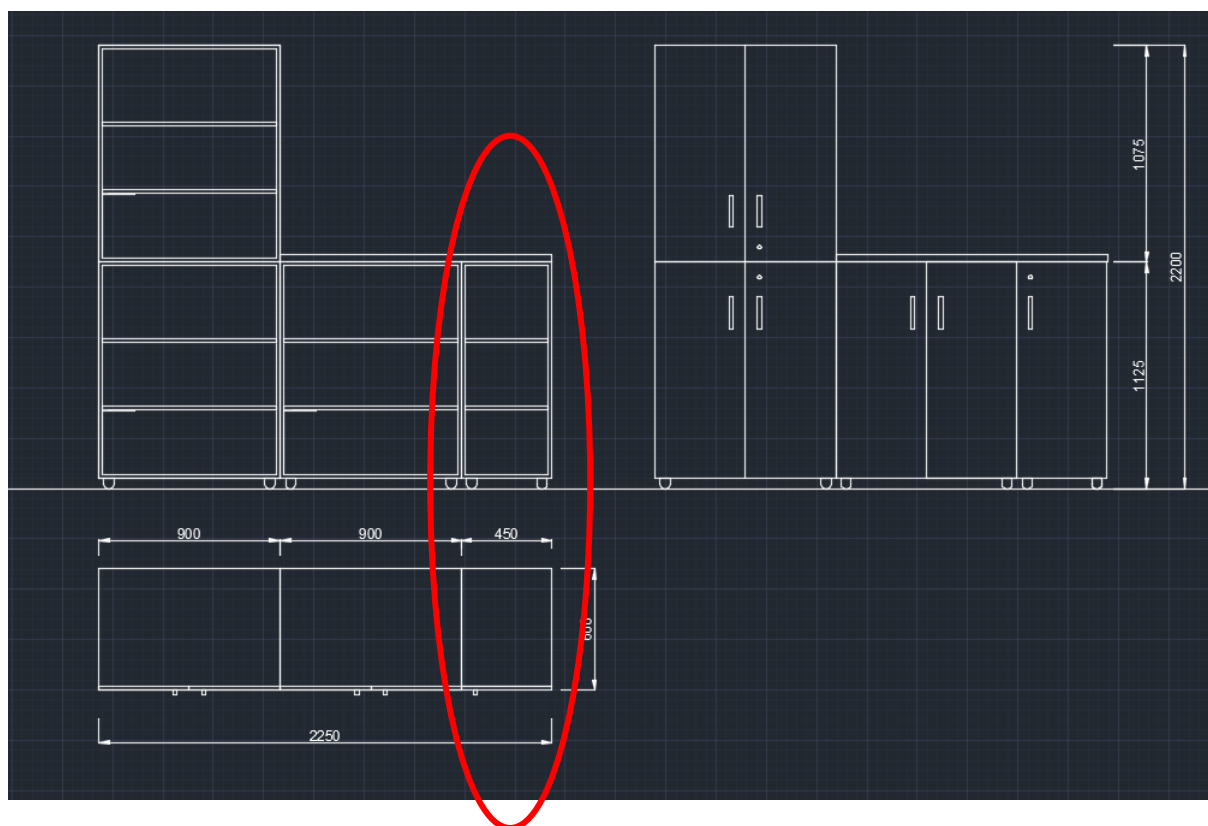

Popis:

Pracovní deska tl. 38mm, titan

Materiál:

Pracovní deska tl. 38mm, titan

Rozměry:

Šířka - 1350 mm, Hloubka – 600 mm

Uvedené názvy použitého kování, materiálu a ostatních vybavení, jsou pouze informativní a určují minimální kvalitu použitých komponentů!

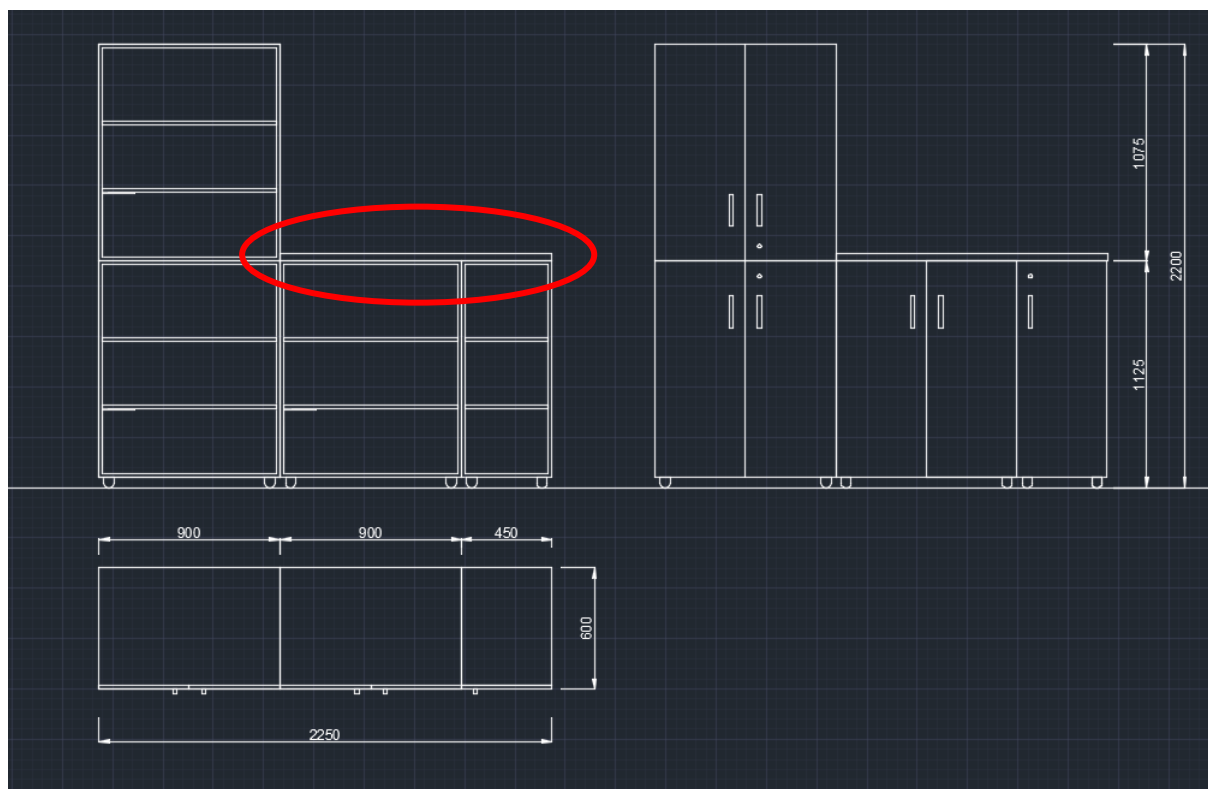

Popis:

Atypická skříňka. Celá skříň bude lepená! Ne šroubovaná! Veškeré použité kování grass tiomos. Všechny police budou opatřeny zafrézováním pro nosiče polic a zatřeno. Sokl výšky 10 cm použité nohy axilo hafele. Sokl nutné opatřit silikonovou ochranou lištou proti vlhkosti. Všechny skříňky budou opatřeny zámečky. Úchytky 256 mm leštěná nerez ocel.

Materiál:

LDTD-korpus/dvířka -bříza mainau H1733 ST9 tl. 18mm . Hrana ABS tl. 2 mm-hrany řešeny pomocí laserové technologie. Záruka na veškeré dodávané prvky min. 5 let.

Rozměry:

Výška – 2200 mm, Šířka - 900 mm, Hloubka – 600 mm

Uvedené názvy použitého kování, materiálu a ostatních vybavení, jsou pouze informativní a určují minimální kvalitu použitých komponentů!

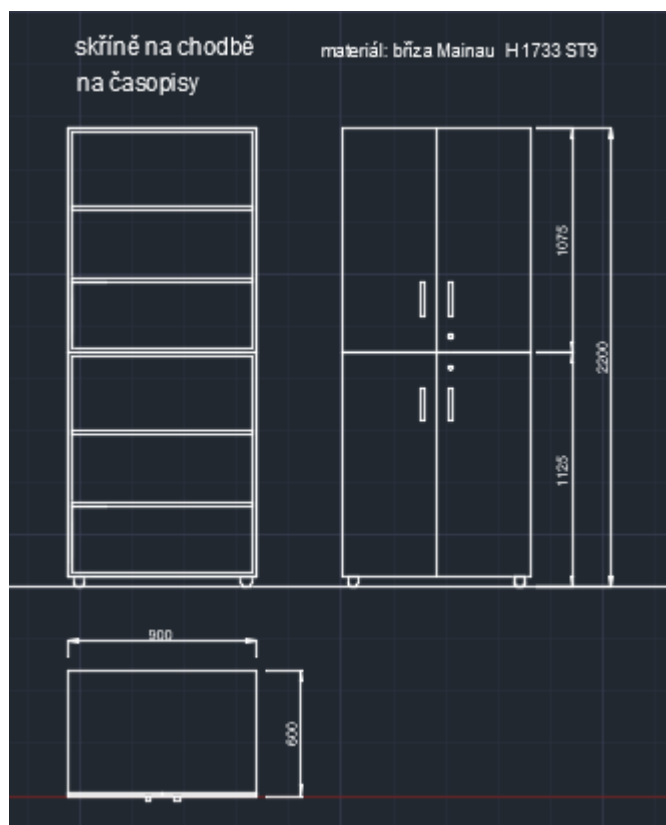

Popis:

Atypická skříňka. Celá skříň bude lepená! Ne šroubovaná! Veškeré použité kování grass tiomos. Všechny police budou opatřeny zafrézováním pro nosiče polic a zatřeno. Sokl výšky 10 cm použité nohy axilo hafele. Sokl nutné opatřit silikonovou ochranou lištou proti vlhkosti. Všechny skříňky budou opatřeny zámečky. Úchytky 256 mm leštěná nerez ocel.

Materiál:

LDTD-korpus/dvířka -bříza mainau H1733 ST9 tl. 18mm . Hrana ABS tl. 2 mm-hrany řešeny pomocí laserové technologie. Záruka na veškeré dodávané prvky min. 5 let.

Rozměry:

Výška – 1475 mm, Šířka - 900 mm, Hloubka – 400 mm

Uvedené názvy použitého kování, materiálu a ostatních vybavení, jsou pouze informativní a určují minimální kvalitu použitých komponentů!

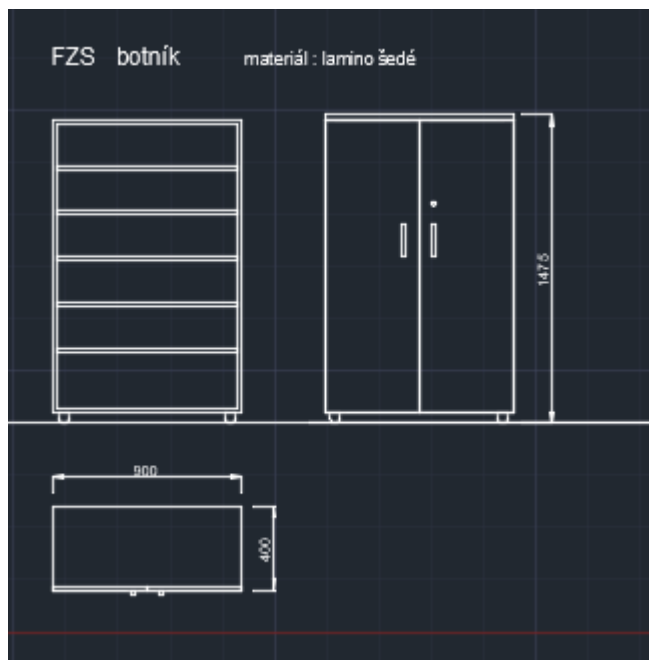

Popis:

Výuková ergoterapeutická kuchyň je určena pro teoretickou přípravu pro vozíčkáře i pro běžnou populaci. Jedná se o výukové prvky, které nebude nutné instalovat/zapojovat (voda, odpad atd.) Pracovní plocha kuchyně je výškově nastavitelná v rozmezí 70 až 100 cm.

Součástí je i dřez, baterie, dvouplotýnková varná deska a horkovzdušná trouba.

Barevnost kuchyňky – kontrastní a pohmatově různé řešení ploch umožňuje nácvik pracovních činností i lidem slabozrakým a se zbytky zraku. Použité kování pro posuvy horních (506.03.109) i zvedací mechanismus pracovní desky (506.00.118) je ve vysoké kvalitě s dodáním od firmy Hafele. (Panty grass tiomos. Úchytky 256 mm leštěná nerez ocel. Včetně spotřebičů.

Materiál:

LDTD-korpus/dvířka -bříza mainau H1733 ST9 tl. 18mm . Hrana ABS tl. 2 mm-hrany řešeny pomocí laserové technologie. Záruka na veškeré dodávané prvky min. 5 let.

Rozměry:

Výška (flexibilní) – 1300-1800 mm, Šířka - 1800 mm, Hloubka- 600 mm

Uvedené názvy použitého kování, materiálu a ostatních vybavení, jsou pouze informativní a určují minimální kvalitu použitých komponentů!

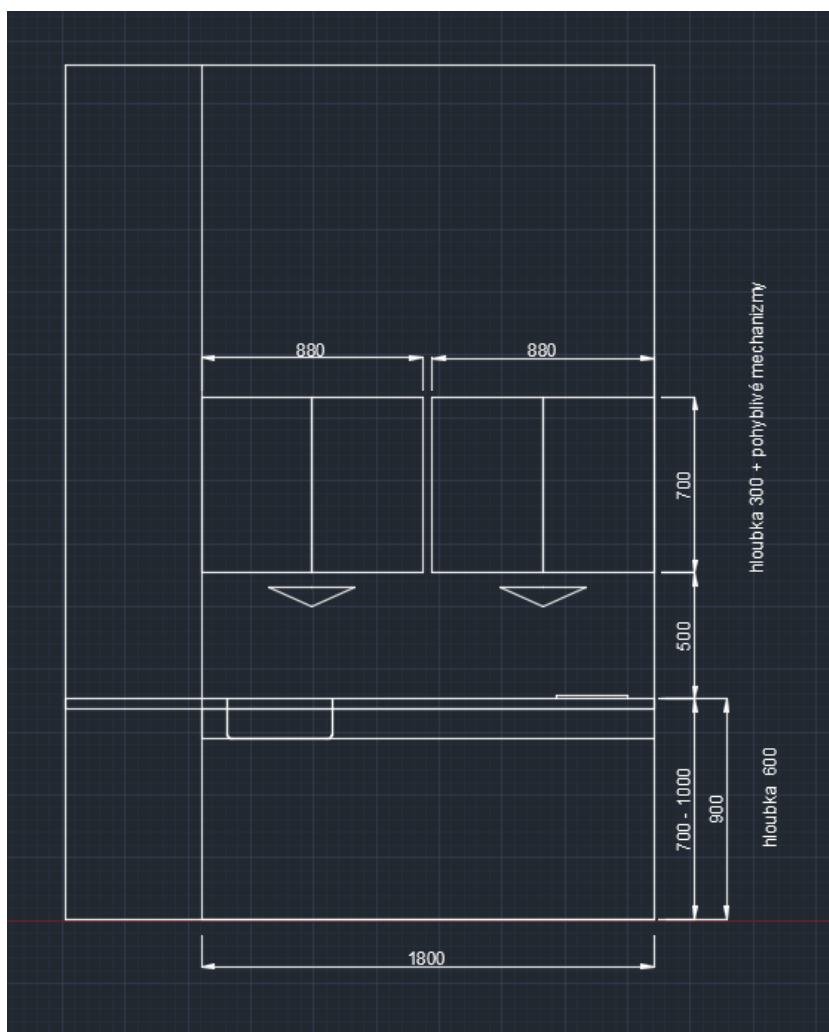

Popis:

Skříňová sestava, kopíruje šikmou zeď (rozdílné hloubky boků-nutné řezat pod úhlem a dodržet přesný tvar zdi!!!). Celá skříň bude lepená! Ne šroubovaná! Veškeré použité kování grass tiomos. Veškeré segmenty skříňi budou obsahovat vnitřní LED osvětlení (Teplá bílá). Všechny police budou opatřeny zafrézováním pro nosiče polic a natřeno RAL 1013. Sokl výšky 10 cm použité nohy axilo hafele. Sokl nutné opatřit silikonovou ochranou lištou proti vlhkosti). Cena obsahuje dopravu, montáž, realizaci vzniklé začišťovací práce po montáži a elektrikářské práce dle zaměření před samotnou montáží (cca 8 m kabelu 3x1,5). Úchytky 256 mm leštěná nerez ocel. Zásuvky Blum Legrabox nerez. LED osvětlení 14,4w/m, trafo dle délky LED osvětlení 220/12V, napojeno kabelem 3x1,5 z jištěného přívodního kabelu. Záměčky SiSo jednotný klíč.

Materiál:

LDTD-korpus/dvířka -bříza mainau H1733 ST9 tl. 18mm . Hrana ABS tl. 2 mm-hrany řešeny pomocí laserové technologie. Záruka na veškeré dodávané prvky min. 5 let.

Rozměry:

Výška - 2600 mm, Šířka – 1960 a 1826 mm, Hloubka - 450 mm

Uvedené názvy použitého kování, materiálu a ostatních vybavení, jsou pouze informativní a určují minimální kvalitu použitých komponentů!

