



Zadávací dokumentace

ve smyslu ustanovení § 44 zákona č. 137/2006 Sb., o veřejných zakázkách, ve znění pozdějších předpisů

Název veřejné zakázky:

Vybavení interiéru knihovny a archivu



ZÁPADOČESKÁ
UNIVERZITA
V PLZNI

**otevřené nadlimitní řízení
k veřejné zakázce na dodávky**

OBSAH

1.	INFORMACE O ZADAVATELI VEŘEJNÉ ZAKÁZKY	3
2.	PREAMBULE	4
3.	PŘEDMĚT VEŘEJNÉ ZAKÁZKY	5
3.1.	TECHNICKÉ PARAMETRY VYBAVENÍ.....	5
3.2.	KLASIFIKACE PŘEDMĚTU VEŘEJNÉ ZAKÁZKY DLE CPV	16
3.3.	PŘEDPOKLÁDANÁ HODNOTA VEŘEJNÉ ZAKÁZKY.....	16
3.4.	DOBA A MÍSTO PLNĚNÍ VEŘEJNÉ ZAKÁZKY.....	16
4.	KVALIFIKACE UCHAZEČŮ ZADÁVACÍHO ŘÍZENÍ.....	18
4.1.	OBECNÉ ZÁSADY	18
4.1.1.	<i>Prokázání splnění kvalifikace a důsledky nesplnění kvalifikace.....</i>	18
4.1.2.	<i>Doklady prokazující splnění kvalifikace.....</i>	18
4.1.3.	<i>Prokazování splnění kvalifikace výpisem ze seznamu kvalifikovaných dodavatelů.....</i>	18
4.1.4.	<i>Prokazování kvalifikace certifikátem</i>	18
4.1.5.	<i>Zabrániční uchazeči.....</i>	18
4.1.6.	<i>Další způsoby prokázání kvalifikace</i>	19
4.2.	ZÁKLADNÍ KVALIFIKAČNÍ PŘEDPOKLADY	19
4.3.	PROFESNÍ KVALIFIKAČNÍ PŘEDPOKLADY	20
4.4.	EKONOMICKÁ A FINANČNÍ ZPŮSOBILOST	21
4.5.	TECHNICKÉ KVALIFIKAČNÍ PŘEDPOKLADY.....	21
5.	PODMÍNKY.....	23
5.1.	OBCHODNÍ PODMÍNKY	23
5.2.	PLATEBNÍ A FAKTURAČNÍ PODMÍNKY	23
5.3.	ZPŮSOB ZPRACOVÁNÍ NABÍDKOVÉ CENY	23
5.4.	STŘET ZÁJMŮ	24
5.5.	SUBDODÁVKY	24
5.6.	OSTATNÍ PODMÍNKY ZADÁVACÍHO ŘÍZENÍ	24
6.	ZPŮSOB ZPRACOVÁNÍ NABÍDKY UCHAZEČE	25
6.1.	LHŮTA A MÍSTO PRO PODÁNÍ NABÍDKY	26
6.2.	ZADÁVACÍ LHŮTA	26
6.3.	JISTOTA.....	26
6.4.	OTEVÍRÁNÍ OBÁLEK	26
7.	HODNOCENÍ NABÍDEK, OZNÁMENÍ O VÝBĚRU NEJVHODNĚJŠÍ NABÍDKY.....	28
7.1.	HODNOTÍCÍ KRITÉRIUM A ZPŮSOB HODNOCENÍ NABÍDEK.....	28
7.2.	VYHRAZENÁ PRÁVA ZADAVATELE.....	28
	PŘÍLOHA Č. 1 ZADÁVACÍ DOKUMENTACE	29
	PŘÍLOHA Č. 2 ZADÁVACÍ DOKUMENTACE.....	30
	PŘÍLOHA Č. 3 ZADÁVACÍ DOKUMENTACE.....	31
	PŘÍLOHA Č. 4 ZADÁVACÍ DOKUMENTACE.....	32
	PŘÍLOHA Č. 5 ZADÁVACÍ DOKUMENTACE.....	33
	PŘÍLOHA Č. 6 ZADÁVACÍ DOKUMENTACE:.....	34
	PŘÍLOHA Č. 7 ZADÁVACÍ DOKUMENTACE.....	42
	PŘÍLOHA Č. 8 ZADÁVACÍ DOKUMENTACE.....	43
	PŘÍLOHA Č. 9 ZADÁVACÍ DOKUMENTACE.....	44
	PŘÍLOHA Č. 10 - VĚŠÁKOVÉ STĚNY, ŠATNÍ SKŘÍNĚ.....	46
	PŘÍLOHA Č. 11 - PULT RECEPCE.....	47
	PŘÍLOHA Č. 12 - RECEPCE VE TVARU PRAVOÚHLÉHO TROJÚHELNÍKU.....	51
	PŘÍLOHA Č. 13 – OBSLUŽNÝ PULT, STOJKA BARU, NÁSTĚNNÁ POLICE, PRODEJNÍ REGÁL.....	55
	PŘÍLOHA Č. 14 – PC STÁNEK.....	57
	PŘÍLOHA Č. 15 – REGÁLOVÁ SESTAVA.....	58

1. Informace o zadavateli veřejné zakázky

Zadavatel veřejné zakázky:

Název:	Západočeská univerzita v Plzni
Sídlo:	Plzeň, Univerzitní 8, PSČ 306 14
Jednající:	doc. PaedDr. Ilona Mauritzová, Ph.D., rektorka
IČO:	497 77 513

Další údaje:

Název veřejné zakázky:	Vybavení interiéru knihovny a archivu
Evidenční číslo zakázky:	348836

Zástupce zadavatele - subjekt pověřený organizací zadávacího řízení ve smyslu ustanovení § 151 zákona č. 137/2006 Sb., o veřejných zakázkách, ve znění pozdějších předpisů:

Název:	JUDr. Daniel Volopich, advokát JUDr. Tomáš Tomšíček, advokát vykonávající advokátní praxi ve sdružení pod názvem Advokátní kancelář Volopich, Tomšíček & spol.
Sídlo:	Vlastina 23, 323 00 Plzeň
IČO:	128 44 012
DIČ:	CZ6407022358
Telefon:	+420 377 519 999
Fax:	+420 377 519 988
Kontaktní osoba:	Mgr. Kateřina Burešová mailto: zcu@akvt.cz

2. Preambule

Tato veřejná zakázka je zadávána zadavatelem veřejné zakázky (dále též „Zadavatel“) na základě zákona č. 137/2006 Sb., o veřejných zakázkách (dále též „ZVZ“), ve znění pozdějších předpisů.

Zadávací řízení se řídí rovněž Pravidly pro výběr dodavatelů v rámci Operačního programu Výzkum a vývoj pro inovace (dále jen „OP VaVpI“), které jsou přílohou č. 2 příruček pro žadatele a příjemce Op VaVpI v platném znění.

Název projektu: **Rozšíření informační podpory**

Číslo projektu: CZ.1.05/4.1.00/04.0157

Veřejná zakázka je podle své přepokládané hodnoty podlimitní zakázkou na dodávky podle ustanovení § 8 ZVZ. Z důvodu transparentnosti výběrového řízení zadává Zadavatel tuto podlimitní veřejnou zakázku postupem platným pro zadávání nadlimitní veřejné zakázky, přičemž v souladu s ustanovením § 26 odst. 5 ZVZ bude v rámci této veřejné zakázky postupováno podle ustanovení platných pro zadávání nadlimitních veřejných zakázek.

Pokud je v obsahu této zadávací dokumentace užíván pojem „uchazeč“, vztahuje se tento pojem rovněž na situace, ve kterých ZVZ užívá pojem „dodavatel“.

Tato zadávací dokumentace bude jako celek uveřejněna ode dne uveřejnění oznámení o zakázce na profilu Zadavatele: <https://profilzadavatelezapadoceskauniverzityvplzni49777513.allycon.eu/>.

Tato veřejná zakázka byla předběžně oznámena ve smyslu ust. § 86 ZVZ uveřejněním předběžného oznámení dne 22. 3. 2013.

Informace a údaje uvedené v této zadávací dokumentaci a jejích přílohách vymezují závazné požadavky Zadavatele na zpracování nabídky a plnění veřejné zakázky. Tyto požadavky je uchazeč povinen při zpracování své nabídky respektovat a ve své nabídce je akceptovat. Neakceptování požadavků Zadavatele uvedených v této zadávací dokumentaci a jejích přílohách bude považováno za nesplnění zadávacích podmínek a může být důvodem pro vyloučení uchazeče z další účasti v zadávacím řízení.

Přílohy zadávací dokumentace jsou její nedílnou součástí. Zadávací dokumentace je zpracována v českém jazyce.

Uchazeč je oprávněn po Zadavateli požadovat dodatečné informace k zadávacím podmínkám. **V takovém případě uchazeč doručí písemnou žádost o dodatečné informace zástupci Zadavatele (viz bod 1. této zadávací dokumentace), nikoliv Zadavateli, a to nejpozději ve lhůtě 6 pracovních dnů před uplynutím stanovené lhůty pro podání nabídek. Zadavatel uveřejní dodatečné informace na svém profilu.**

Pokud zadavatel zcela výjimečně odkazuje v zadávací dokumentaci na obchodní firmy, názvy nebo jména a příjmení, specifická označení výrobků a služeb, které platí pro určitou osobu, příp. její organizační složku za příznačné, patenty a vynálezy, užité vzory, průmyslové vzory, ochranné známky nebo označení původu, pak ve smyslu ust. § 44 odst. 11 ZVZ platí, že Zadavatel výslovně připouští použití i jiných, kvalitativně a technicky obdobných řešení.

3. Předmět veřejné zakázky

Předmětem veřejné zakázky je dodávka a montáž vybavení interiéru knihovny a archivu (dále též jako „vybavení“).

Tato veřejná zakázka je ve smyslu ust. § 98 rozdělena na dvě části takto:

1. část veřejné zakázky: sedací nábytek
2. část veřejné zakázky: ostatní nábytek

Níže uvedené technické podmínky dodávky jsou uvedeny jako minimální požadavky, které musí dodávka splňovat. V případě, že uchazeč nabídne vybavení, které nebude odpovídat níže uvedeným technickým podmínkám nebo nebude obsahovat všechny níže popsané součásti, bude ze zadávacího řízení vyloučen na základě nesplnění zadávacích podmínek stanovených Zadavatelem v zadávacím řízení. **Uchazeč v příloze č. 1 závazného návrhu Smlouvy uvede technickou specifikaci a popis jím konkrétně nabízeného vybavení, u kterého musí být z předloženého popisu zřejmé, že splňuje níže uvedené technické parametry.**







Uchazeč může podat nabídku do kterékoliv části veřejné zakázky. Uchazeč není povinen podat nabídky do obou částí veřejné zakázky. Bez ohledu na to, zda uchazeč podává nabídku do jedné nebo do obou částí, podává vždy každou nabídku pro každou část veřejné zakázky samostatně!

3.1. Technické parametry vybavení

1. část veřejné zakázky – sedací nábytek



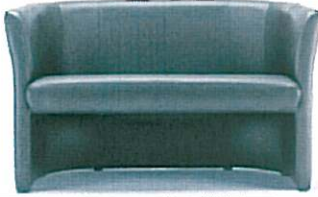

Potahový materiál - imitace umělé kůže

- matný povrch!
- vrchní vrstva 100 % PU
- podkladová vrstva 100% bavlna
- oteřuvzdornost - 250 000 cyklů (martindale)
- všechny potahy mají teplý odstín barev
 - o žlutá – písková
 - o vanilka - slonová kost
 - o oranžová – pomeranč
 - o zelená hrášková – limetka



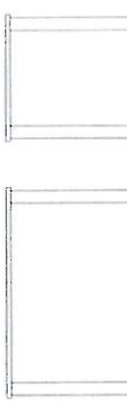

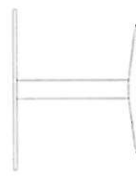
	Popis	Počet kusů	Vzor
1.	Kancelářská židle, síťovina na vnitřní straně opěráku v šedé, černé, synchronní mechanismus s váhovou regulací, plastový kříž černý, výškově stavitelné područky, nosnost 120 kg	7	
2.	jednací židle konferenční, provedení kostry metallic, opěrák černá síťovina, sedák čalouněný potahová imitace kůže, stohovatelná židle. 100ks zelená, 98ks vanilka, 100ks oranžová	298	
3.	kavárenská židle - kostra je kovová opatřená bílým lakem. Sedák i opěrák jsou z polymeru kombinace dvou barev, Židle je vhodná k vnitřnímu užití	24	
4.	jednokřeslo – oblé, čalounění: potahová látka, imitace kůže, 13ks zelená, 11ks vanilka, 13ks oranžová	37	
5.	dvoukřeslo oblé, čalounění: potahová látka, imitace kůže 2ks zelená, 8ks žlutá, 2ks oranžová	12	
6.	jednokřeslo – cubic, čalounění: potahová látka, imitace kůže, 2ks zelená, 2ks oranžová	4	

7.	dvoukřeslo - cubic, čalounění: potahová látka, imitace kůže, 10ks žlutá, 2ks zelená, 2ks vanilka	14	
8.	taburet rovný, čalounění imitace kůže, 400 x 650 x 1000 mm, čalounění: potahová látka, imitace kůže, barva žlutá	9	
9.	taburet oblý / rohový, imitace kůže, 400 x 650 x vnější rádius 1000 mm, čalounění: potahová látka, imitace kůže, 6ks zelená, 2s vanilka, 6ks oranžová	14	
10.	taburet kulatý imitace kůže, 400 průměr 700 mm, čalounění: potahová látka, imitace kůže, 2ks zelená, 2ks vanilka, 2ks oranžová	6	



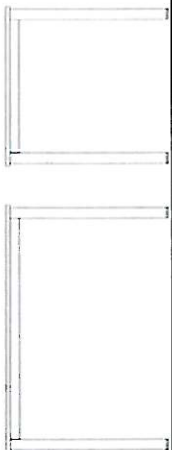

2. Část veřejné zakázky – ostatní nábytek

Popis	Vzorové vyobrazení	Počet kusů
1. stůl konferenční kulatý, nízký na centrální noze RAL 9006 struktura, deska tl. 25 mm lamino průměr 700 mm, U108, hrana ABS 2 – dekor H33734		6
2. stůl konferenční nízký, 4x noha ve tvaru trojúhelníku, RAL 9006, deska tl. 25 mm lamino 550 x 1000 x 600 mm, rektifikace, deska U108, hrana BAS 2 – dekor H33734		13
3. stůl kulatý v. cca 730 mm , na centrální noze RAL 9006 struktura, deska tl. 25 mm lamino průměr 800 mm, deska U108, hrana ABS 2 – dekor H33734		13
4. Stůl hranatý zakulacené rohy R 100 mm v. cca 730 mm , na centrální noze provedení chrom, deska tl. 25 mmlamino 800 x 800 mm, deska U108, hrana ABS 2 – dekor H33734		7
5. stůl 730 x 1200 x 600 mm, deska tl. 25 mm kovová rámová podnož, nohy ve tvaru trojúhelníku RAL 9006, rektifikace, deska i hrana dekor H3734, ABS 2mm		9



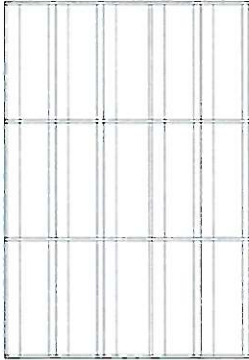

6.	<p>stůl 730 x 1400 x 700 mm deska tl. 25 mm, kovová rámová podnož, nohy ve tvaru trojúhelníku RAL 9006, rektifikace, deska i hrana dekor H3734, ABS 2mm</p>		86
7.	<p>kontejner mobilní, 4 kovové zásuvky 3+tužkovník), blokace otevření více zásuvek najednou, centrální uzamykání, úchytka provedení elox rozteč 128 mm, 4 kolečka, všude ABS 2mm, korpus U108, pouze dveře H3734</p>		9
8.	<p>šatní skříň pro dvě osoby 1850 x 700 x 500 mm, provedení lamino děleno příčkou na dvě samostatné buňky s vlastními dveřmi, v každé buňce 2x dvouháček, horní a spodní police, zámek, rektifikace, všude ABS 2mm, 66ks – korpus H3734, pouze dveře U108; 16ks – korpus U108, pouze dveře H3734</p> <p>Přesná specifikace viz. Příloha č. 10</p>		82
9.	<p>šatní skříň pro 1 osobu pro velký batoh, 1850 x 700 x 500 mm, provedení lamino 2x dvouháček, horní a spodní police, zámek, rektifikace, všude ABS 2mm, korpus H3734, pouze dveře U108</p> <p>Přesná specifikace viz. Příloha č. 10</p>		10



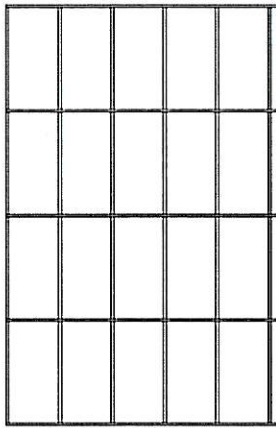
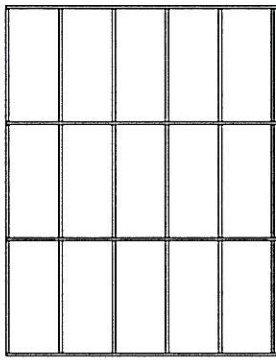

10.	<p>Kancelářská skříň otevřená, 730 x 600 x 400 mm, 1 police navazující na stůl - půda bude mít stejnou tloušťku jako stolová deska rektifikace, všude ABS 2mm, půda H3734, ostatní U108, výška skříňě shodná s výškou stolu</p>		9
11.	<p>kancelářská skříň otevřená, 730 x 700 x 400 mm, 1 police navazující na stůl - půda bude mít stejnou tloušťku jako stolová deska 25mm, rektifikace, všude ABS 2mm, půda H3734, ostatní U108, výška skříňě shodná s výškou stolu</p>		5
12.	<p>regálová sestava na časopisy sešikmené police s přetáženou přední hranou proti sklouznutí časopisu, 2x regál 1850 x 2400 x 400 mm pole po 800 mm smontován do L . Vnitřní roh sestavy bude vyplněn pruhy z lamína, všude ABS 2mm, korpus U 108, police H3734 viz příloha č. 15</p>		1
13.	<p>regálová sestava na knihy oboustranná, 2150 x 5600 x 600 mm pole po 800 mm zesílené police tl. 25mm, pevná záda opatřená vrtáním pro podpěru police proti prohnutí, police opatřeny podpěrkami proti vysunutí police, všude ABS 2mm, korpus U108, police a dno H3734 viz příloha č. 15</p>		6





14.	<p>regálová sestava na knihy oboustranná, 2150 x 3200 x 600 mm pole po 800 mm zesílené police 25mm, pevná záda opatřená vrtáním pro podpěru police proti prohnutí, police opatřeny podpěrkami proti vysunutí police, všude ABS 2mm, korpus U108, police a dno H3734</p> <p>viz příloha č. 15</p>		4
15.	<p>regálová sestava na knihy oboustranná, 2150 x 2400 x 600 mm pole po 800 mm zesílené police tl. 25mm, pevná záda opatřená vrtáním pro podpěru police proti prohnutí, police opatřeny podpěrkami proti vysunutí police, všude ABS 2mm, korpus U108, police a dno H3734</p> <p>viz příloha č. 15</p>		4
16.	<p>pojízdňý vozík na odkládání knih provedení kov. cca 860x 670 x 360 mm</p>		4
17.	<p>stůl pro self check 900x1000x600 mm, stolem bude vedena elektroinstalace, sokl v. 100 mm oplepeno nerez brús plechem bez dna v zadní části dvěře se zámkem a větrací mřížky 4 ks v provedení hliník elox, uvnitř skříňky bude umístěn počítač. V desce bude 2x průchodka provedení stříbrná elox, všude ABS 2mm, korpus U108, pouze horní deska H3734, tento výrobek je nutné konzultovat s investorem na</p>		1



	základě technologie, která zde bude instalovaná. Investor si odsouhlasí funkci a vzhled výrobku před zadáním do výroby		
18.	Zakrytí stávajících regálů na časopisy, provedení U108 tl. 18 mm ABS 2 mm, 6ks bok cca 1660 x 360 mm 2ks 1660 x380 mm, 6ks cca půda 1880 x360 mm, 2ks půda 1880x380 mm, 2 ks záda 1880 x 1660 mm, ohraněno kolem dokola, !!! Nutno přeměřit postavenou sestavu regálů a podle ní popřípadě upravit rozměr desek!!! včetně montážního kování	1	
19.	Věšáková stěna velká 1800x1000 mm 9 ks dvouháčků s odkládáním pro čepice, zavěšeno na stěně bez viditelných vrtů a krytek, všude ABS 2mm, deska H3734, tl. 25mm Přesná specifikace viz. Příloha č. 10	6	
20.	1800x300 mm 2ks dvouháčků s odkládáním pro čepice, zavěšeno na stěně bez viditelných vrtů a krytek, všude ABS 2mm, deska H3734 tl. 25 mm Přesná specifikace viz. Příloha č. 10	9	

<p>21.</p> <p>recepce rohová 2.NP, 4x rovný díl 1x oblouk pro tři osoby, hloubka pracovní plochy 1000 mm horní odkládací plocha obloukové části 350 mm, v. 1175 mm 3x skleněná deska číre sklo 500x500x10 mm rozměr do L - cca 5650 x 5300 mm + 1x dveře kyvné kotveny do stěny, počítat s instalací PC a elektrorozvody, přední část oplepeno laminátem ostatní části LTD, sokl v. 100 mm oplepen nerez plechem bez brus, součástí pultu bude přístavný stůl 550 x 1000x 800 mm, z čela zásuvky 100% výšuv + zámek v zadní části otevřená skříňka</p> <p>Přesná specifikace viz. Příloha č. 11</p>		<p>1</p>
<p>22.</p> <p>recepce ve tvaru pravouhlého trojúhelníku o 2 stranách délky cca 6000 mm pro 1 osobu délka pracovní plochy cca 3500 mm hl. 900 mm v místě výdeje bude hloubka horní desky 350 mm ostatní hloubka celého pultu bude 600 mm v. 1175 mm, součástí pultu budou 8 x skříň se zámkem, ostatní prostor bude rozastrován policemi v místě oblouků - 3x police na výšku, 1x skleněná police 1200 x 200 x 20 mm počítat s instalací PC a elektrorozvody, materiálové provedení: přední část oplepeno laminátem ostatní části LTD, sokl v. 100 mm oplepen nerez plechem bez brus, horní a pracovní deska tl. 25 mm H 3734, ostatní U108</p> <p>Přesná specifikace viz. Příloha č. 12</p>		<p>1</p>

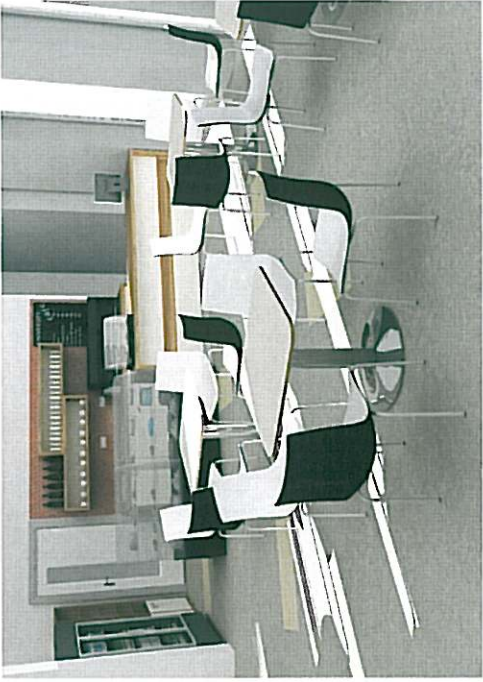

23.	<p>stojka kavárny přední pult 900x2700 x700 mm z vnitřní strany rastr políc pracovní deska a boky tl. 36 mm oplepeno laminátem předek opticky dělen na výšku středová deska ustoupena o 36 mm, bílé plechy matný lak, sokl v. 100 mm oplepen nerez plechem berez brus, zadní pult 900x3000 x700 mm 2x skříň s dveřmi 1x skříň s dveřmi + pod pracovní deskou zásuvky všechny skříňky budou opatřeny zámkem, dřez (ETN 610) + baterie včetně zapojení, pracovní deska a boky tl. 36 mm oplepeno laminátem, v pracovní desce prostup pro odpad kávovaru, sokl v. 100 mm oplepen nerez plechem berez brus, 2x zavěšená police 350x1200 x 250 tl. 36 oplepeno laminátem a regál pro zboží 2000x1200x 600 mm boky půda tl. 36 mm, ostatní tl. 18 mm, sokl v. 100 mm oplepen nerez plechem berez brus, spodní část 4x dveře v.500 mm + zámek , bez spotřebičů a chladičích boxů, kávovaru ...</p> <p>Přesná specifikace viz. Příloha č. 13</p>		1
24.	<p>zarážka do regálu - plechová ,barva bílá nebo světle šedá, do tvaru L s popiskou o rozměru 140x180x220 mm</p>		784

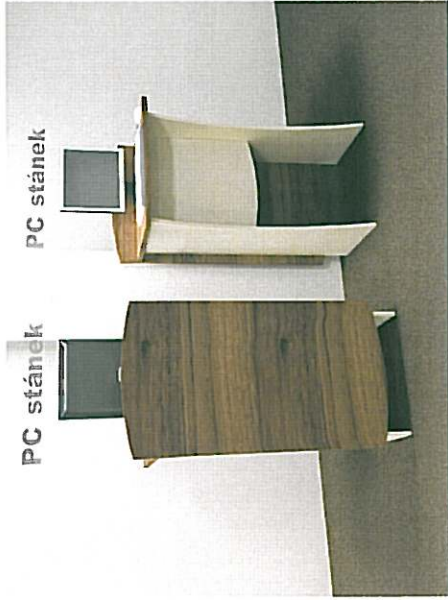

<p>25.</p>	<p>Pult pro PC vysoký, PC umístěno na vnitřní polici, na horní desce prostor pro monitor, klávesnici a myš, kabelová průchodka, š.700xhl.550xv.1200 mm, hrany ABS 2 mm.</p> <p>Přesná specifikace viz. Příloha č. 14</p>	 <p>PC stánek</p> <p>PC stánek</p>	<p>3</p>
------------	--	--	----------



Zadavatel výslovně upozorňuje, že vyobrazení nábytku je provedeno za účelem zajištění podrobné specifikace předmětu plnění, přičemž se nejedná o požadavek na žádnou specifickou obchodní značku.

- 1) Uchazeč bude povinen dodat vybavení do místa plnění veřejné zakázky, provést jeho montáž a instalaci;
- 2) uchazeč bude povinen poskytnout záruční dobu na dodané vybavení o délce 24 měsíců.

Další podmínky týkající se dodávky předmětu zakázky a souvisejících služeb, jakož i obchodní podmínky, jsou stanoveny v závazném návrhu Smlouvy, který je Přílohou č. 6 této zadávací dokumentace.

3.2. Klasifikace předmětu veřejné zakázky dle CPV

1. část veřejné zakázky

Popis:	CPV:
židle	39112000-0
Různá sedadla a židle	39113000-7
křesla	39113100-8

2. část veřejné zakázky

Popis:	CPV:
Psací stoly a stoly	39121000-6
Skříně a knihovny	39122000-3
regály	39151100-6
Nábytek pro haly a recepce	39156000-0

3.3. Předpokládaná hodnota veřejné zakázky

Předpokládaná hodnota veřejné zakázky činí celkem bez DPH: 2.779.394,- Kč (slovy: dva miliony sedm set sedmdesát devět tisíc tři sta devadesát čtyři korun českých).

Předpokládaná hodnota 1. Části veřejné zakázky činí 1.185.316,- Kč (slovy: jeden milion sto osmdesát pět tisíc tři sta šestnáct korun českých)

Předpokládaná hodnota 2. Části veřejné zakázky činí 1.594.078,- Kč (slovy: jeden milion pět set devadesát čtyři tisíc sedmdesát osm korun českých).

Předpokládaná hodnota veřejné zakázky je Zadavatelem stanovena na základě údajů a informací získaných průzkumem trhu s požadovaným plněním.

Zadavatel předpokládá, že veřejná zakázka bude spolufinancována převážně z Operačního programu Výzkum a vývoj pro inovace.

3.4. Doba a místo plnění veřejné zakázky

Doba plnění	Do 6 týdnů od uzavření Smlouvy
--------------------	--------------------------------





Místo plnění	Západočeská univerzita v Plzni, Univerzitní 18, Plzeň.
Prohlídka místa plnění	Uskuteční se dne 2. 7. 2013 v 9,00hod., sraz účastníků před budovou nové knihovny

4. Kvalifikace uchazečů zadávacího řízení

4.1. Obecné zásady

4.1.1. Prokázání splnění kvalifikace a důsledky nesplnění kvalifikace

Ve smyslu ust. § 50 odst. 1 ZVZ je kvalifikovaným pro plnění veřejné zakázky uchazeč, který (i) splní základní kvalifikační předpoklady podle čl. 4.2; (ii) splní profesní kvalifikační předpoklady podle čl. 4.3; (iii) předloží čestné prohlášení podle čl. 4.4 a (iv) splní technické kvalifikační předpoklady podle čl. 4.5 této zadávací dokumentace.

Uchazeč je povinen v souladu s ustanovením § 52 ZVZ prokázat splnění kvalifikace ve lhůtě pro podání nabídek.

4.1.2. Doklady prokazující splnění kvalifikace

Uchazeč předkládá doklady prokazující splnění kvalifikace v prosté kopii.

Doklady prokazující splnění kvalifikace předkládá uchazeč výhradně v českém jazyce (a to i v případě zahraničního uchazeče – blíže viz bod 4.1.5 této zadávací dokumentace). U veškerých dokladů, které jsou vyhotoveny v jiném než českém jazyce, je vždy nutný jejich úředně ověřený překlad do českého jazyka. Tato povinnost se nevztahuje na doklady ve slovenském jazyce. **Doklady prokazující splnění základních kvalifikačních předpokladů a výpis z obchodního rejstříku nesmějí být ke dni podání nabídky starší 90 kalendářních dnů.**

Pokud za uchazeče jedná zmocněnec na základě plné moci, musí být v nabídce předložena plná moc s uvedením rozsahu zmocnění.

4.1.3. Prokazování splnění kvalifikace výpisem ze seznamu kvalifikovaných dodavatelů

V rámci prokazování splnění kvalifikačních předpokladů je uchazeč za podmínek uvedených v ustanovení § 127 ZVZ oprávněn předložit Zadavateli výpis ze seznamu kvalifikovaných dodavatelů, kterým v rozsahu údajů uvedených v ZVZ a v tomto výpisu nahradí prokázání splnění příslušné části kvalifikace. Kvalifikační předpoklady, které jdou nad rámec údajů uvedených ve výpisu ze seznamu kvalifikovaných dodavatelů, je uchazeč povinen prokázat způsobem uvedeným v kvalifikační části této zadávací dokumentace. Výpis ze seznamu kvalifikovaných dodavatelů **nesmí být k poslednímu dni, ke kterému má být prokázáno splnění kvalifikace, starší tří (3) měsíců.**

4.1.4. Prokazování kvalifikace certifikátem

V rámci prokazování splnění kvalifikačních předpokladů je uchazeč za podmínek uvedených v ustanovení § 134 ZVZ oprávněn předložit Zadavateli **platný** certifikát vydaný v rámci systému certifikovaných dodavatelů, kterým v rozsahu údajů uvedených v tomto certifikátu nahradí prokázání splnění příslušné části kvalifikace dle níže uvedených kvalifikačních předpokladů. Kvalifikační předpoklady Zadavatele, které jdou nad rámec údajů uvedených v certifikátu, je uchazeč povinen doložit příslušnými listinami nebo způsobem uvedeným v kvalifikační části této zadávací dokumentace.

4.1.5. Zahraniční uchazeči

Zahraniční uchazeč prokazuje splnění kvalifikace způsobem podle právního řádu platného v zemi jeho sídla, místa podnikání nebo bydliště, a to v rozsahu požadovaném ZVZ a veřejným zadavatelem. Pokud se podle právního řádu platného v zemi sídla, místa podnikání nebo bydliště zahraničního uchazeče požadovaný doklad nevydává, nebo zde není stanovena povinnost, jejíž splnění má být v rámci kvalifikace prokázáno, učiní zahraniční uchazeč o těchto skutečnostech písemné čestné prohlášení. Veškeré doklady musí být doloženy v původním jazyce s připojením jejich úředně ověřeného překladu do českého jazyka. Tato povinnost se nevztahuje na doklady ve slovenském jazyce.

Viz blíže kapitola 4.2 této zadávací dokumentace k základním kvalifikačním předpokladům.

4.1.6. Další způsoby prokázání kvalifikace

Pokud není uchazeč schopen prokázat splnění určité části kvalifikace požadované Zadavatelem podle ustanovení § 50 odst. 1 písm. b) a d) ZVZ v plném rozsahu, je oprávněn splnění kvalifikace v chybějícím rozsahu prokázat prostřednictvím subdodavatele. **Uchazeč je v takovém případě povinen Zadavateli předložit:**

- a) doklady prokazující splnění základního kvalifikačního předpokladu podle § 53 odst. 1 písm. j) ZVZ a profesního kvalifikačního předpokladu podle ustanovení § 54 písm. a) ZVZ subdodavatelem a
- b) smlouvu uzavřenou se subdodavatelem, z níž vyplývá závazek subdodavatele k poskytnutí plnění určeného k plnění veřejné zakázky dodavatelem či k poskytnutí věcí či práv, s nimiž bude dodavatel oprávněn disponovat v rámci plnění veřejné zakázky, a to alespoň v rozsahu, v jakém subdodavatel prokázal splnění kvalifikace podle ustanovení § 50 odst. 1 písm. b) a d) ZVZ.

Uchazeč není oprávněn prostřednictvím subdodavatele prokázat splnění kvalifikace podle ustanovení § 54 písm. a) ZVZ.

Podává-li společnou nabídku několik uchazečů, jsou tito uchazeči v rámci prokázání kvalifikace povinni splnit podmínky a předložit doklady uvedené v ustanovení § 51 odst. 5 a 6 ZVZ.

4.2. Základní kvalifikační předpoklady

Základní kvalifikační předpoklady splňuje uchazeč, který prokáže splnění podmínek podle § 53 odst. 1 písm. a) až k) ZVZ.

Uchazeč prokazuje splnění uvedených základních kvalifikačních předpokladů předložením:

1. **výpisu z evidence Rejstříku trestů** pro prokázání předpokladu dle § 53 odst. 1 písm. a) a b) ZVZ; jde-li o právnickou osobu, musí uchazeč doložit výpis z evidence Rejstříku trestů, jak pro tuto právnickou osobu, tak pro její statutární orgán (všechny členy statutárního orgánu);
2. **potvrzení příslušného finančního úřadu** pro prokázání předpokladu dle § 53 odst. 1 písm. f) ZVZ;
3. **čestného prohlášení ve vztahu ke spotřební dani** pro prokázání předpokladu dle § 53 odst. 1 písm. f) ZVZ;
4. **potvrzení příslušného orgánu či instituce** pro prokázání předpokladu dle § 53 odst. 1 písm. h) ZVZ;
5. **čestného prohlášení** pro prokázání předpokladu dle § 53 odst. 1 písm. c), d), e), g), i) až k) ZVZ. Uchazeč použije závazný vzor tohoto čestného prohlášení, který je uveden v Příloze č. 2 této zadávací dokumentace „Čestné prohlášení k prokázání základních kvalifikačních předpokladů“ (toto čestné prohlášení se vztahuje i na čestné prohlášení dle bodu 3. výše). Čestné prohlášení musí být **datováno a opatřeno podpisem uchazeče nebo osoby oprávněné jednat za uchazeče.**

Doklady prokazující základní kvalifikační předpoklady zahraničního uchazeče:

Základní kvalifikační předpoklady podle ust. § 53 odst. 1 písm. a), b), f), g) a h) ZVZ musí uchazeč splňovat jak ve vztahu k území České republiky, tak k zemi svého sídla, místa podnikání či bydliště. Povinností zahraničního uchazeče je doložit doklady o prokázání splnění těchto základních kvalifikačních předpokladů, a to doklady vydané jak v zemi sídla, místa podnikání či bydliště uchazeče, tak v České republice.

Doklady prokazující základní kvalifikační předpoklady ve vztahu k České republice zahraniční uchazeč doloží v následujícím rozsahu:

Kvalifikační předpoklad	Způsob prokázání
podle § 53 odst. 1 písm. a) a b) ZVZ	Výpis z rejstříků trestů Výpis z rejstříku trestů lze získat na Rejstříku trestů, na adrese: Praha 4, Soudní 1, PSČ: 140 66 http://portal.justice.cz/Justice2/Soud/soud.aspx?o=203&j=213&k=2027&

	<u>d=9354</u>
	<u>Jde-li o právnickou osobu</u> , musí uchazeč doložit výpis z evidence Rejstříku trestů jak pro tuto právnickou osobu, tak pro její statutární orgán (všechny členy statutárního orgánu).
podle § 53 odst. 1 písm. c), d), e) a f) ZVZ	Čestné prohlášení Závazný vzor čestného prohlášení je <u>Přílohou č. 2</u> této zadávací dokumentace. Čestné prohlášení musí být datováno a podepsáno uchazečem nebo osobou oprávněnou jednat za uchazeče.
podle § 53 odst. 1 písm. f) ZVZ	Potvrzení příslušného finančního úřadu Potvrzení lze získat u Finančního úřadu pro Prahu 1, se sídlem Praha 1, Štěpánská 28, PSČ: 112 33 http://www.statnisprava.cz/rstsp/adresar.nsf/i/10486
podle § 53 odst. 1 písm. g) ZVZ	Čestné prohlášení Závazný vzor čestného prohlášení je <u>Přílohou č. 2</u> této zadávací dokumentace. Čestné prohlášení musí být datováno a podepsáno uchazečem nebo osobou oprávněnou jednat za uchazeče.
podle § 53 odst. 1 písm. h) ZVZ	Potvrzení příslušné okresní správy sociálního zabezpečení Potvrzení lze získat na Pražské správě sociálního zabezpečení, územní pracoviště pro Prahu 8, Trojská 1997/13a, PSČ: 182 00 http://www.cssz.cz/cz/kontakty/krajska-a-okresni-pracoviste/praha/uzemni-pracoviste-praha-8.htm
podle § 53 odst. 1 písm. i) až k) ZVZ	Čestné prohlášení Závazný vzor čestného prohlášení je <u>Přílohou č. 2</u> této zadávací dokumentace. Čestné prohlášení musí být datováno a podepsáno uchazečem nebo osobou oprávněnou jednat za uchazeče.

Informace o dokumentech, které jsou v České republice používány k prokázání kvalifikace, jsou pro zahraniční uchazeče k dispozici na stránkách Evropské komise: <http://ec.europa.eu/market/ecertis/login.do>.

4.3. Profesionální kvalifikační předpoklady

Profesionální kvalifikační předpoklady splňuje uchazeč, který předloží:

- výpis z obchodního rejstříku, pokud je v něm zapsán, či výpis z jiné obdobné evidence (registru), pokud je v ní zapsán,
- doklad o oprávnění k podnikání podle zvláštních právních předpisů v rozsahu odpovídajícím předmětu veřejné zakázky, tj. živnostenské oprávnění pro živnost volnou, předmět podnikání Výroba, obchod a služby neuvedené v přílohách 1-3 živnostenského zákona.

4.4. Ekonomická a finanční způsobilost

Podle ust. § 50 odst. 1 písm. c) ZVZ je za účelem prokázání splnění kvalifikace uchazeč povinen předložit čestné prohlášení uchazeče o jeho ekonomické a finanční způsobilosti splnit veřejnou zakázku.

Závazný vzor čestného prohlášení je Přílohou č. 3 této zadávací dokumentace. Čestné prohlášení musí být **datováno a opatřeno podpisem uchazeče nebo osoby oprávněné jednat za uchazeče.**

4.5. Technické kvalifikační předpoklady

Technické kvalifikační předpoklady splňuje uchazeč, který předloží:

- a) **seznam významných dodávek** realizovaných dodavatelem v posledních třech (3) letech v oblasti, která je totožného či obdobného charakteru jako je předmět této veřejné zakázky, tj. zejména v oblasti dodávek sedacího nábytku pro 1. část veřejné zakázky a kancelářského a/nebo knihovního nábytku pro 2. část veřejné zakázky s uvedením jejich rozsahu (označení dodávky, celková úplata uchazeče za dodávku) a doby plnění. Pro účely tohoto ustanovení je uvedené období posledních tří let počítáno zpětně od posledního dne lhůty pro podání nabídek.

Uchazeč splní tento kvalifikační předpoklad, pokud prokáže, že v posledních třech (3) letech realizoval alespoň 1 významnou dodávku, jejíž finanční objem činil minimálně **bez DPH 750.000,-- Kč** (slovy: sedm set padesát tisíc korun českých) pro 1. část veřejné zakázky, resp. alespoň 1 významnou dodávku, jejíž finanční objem činil minimálně **bez DPH 1.000.000,-- Kč** (slovy: jeden milion korun českých) pro 2. část veřejné zakázky.

Pro vyhotovení požadovaného seznamu významných dodávek uchazeč použije závazný vzor seznamu významných dodávek uvedený v Příloze č. 4 této zadávací dokumentace. K prokázání splnění této části technických kvalifikačních předpokladů je uchazeč povinen v příslušném řádku tabulky uvedené v Příloze č. 4 vyplnit všechny požadované položky.

Přílohou seznamu významných dodávek musí být:

- 1) osvědčení vydané či podepsané veřejným zadavatelem, pokud bylo zboží dodáno veřejnému zadavateli, nebo
- 2) osvědčení vydané jinou osobou, pokud bylo zboží dodáno jiné osobě než veřejnému zadavateli, nebo
- 3) smlouva s jinou osobou a doklad o uskutečnění plnění dodavatelem, není-li současně možné osvědčení podle bodu 2 od této osoby získat důvodů spočívajících na její straně. Zadavatel výslovně upozorňuje na skutečnost, že v souladu s rozhodovací praxí Úřadu pro ochranu hospodářské soutěže je nutné v případě předkládání smlouvy prokázat, že osvědčení nebylo možné od jiné osoby získat z důvodů spočívajících na její straně (nepostačuje tedy pouhé konstatování této skutečnosti, ale relevantní je předložení např. komunikace s třetí osobou, její odmítnutí k vystavení osvědčení apod.).

Osvědčení objednatelů o realizaci významných dodávek musí zahrnovat minimálně:

- identifikaci objednatele a dodavatele,
- identifikaci dodávky,
- cenu dodávky (její finanční objem) bez DPH,
- dobu realizace dodávky.

Pro vyloučení pochybností Zadavatel dále uvádí, že pokud nabídku podává Sdružení, pak se tento kvalifikační předpoklad považuje za splněný, pokud výše požadovanou technickou způsobilost splní společně (tedy v součtu) všichni Členové sdružení.

- b) **Pouze pro 1. část veřejné zakázky: popis zboží určeného k dodání** - povinností uchazeče je doložit detailní technický popis zboží určeného k dodání. Uchazeč doloží barevnou fotografii (např. katalog nebo



prospekt) nabízeného Zařízení s detailním technickým popisem zboží, z něhož bude vyplývat splnění všech technických podmínek uvedených v bodě 3 této zadávací dokumentace.

5. Podmínky

5.1. Obchodní podmínky

Obchodní podmínky, které nejsou výslovně uvedeny v textu zadávací dokumentace, jsou stanoveny v závazném návrhu Smlouvy, který je součástí této zadávací dokumentace jako její Příloha č. 6. Uchazeč není v rámci návrhu Smlouvy oprávněn provádět žádné úpravy nebo změny oproti vzoru Smlouvy s výjimkou doplnění relevantních parametrů, jejichž doplnění tato zadávací dokumentace nebo Smlouva předpokládá (údaje určené k doplnění ze strany uchazeče jsou označeny [DOPLNÍ UCHAZEČ]). **Návrh Smlouvy musí být podepsán uchazečem nebo osobou oprávněnou jednat jménem nebo za uchazeče. V případě, že návrh Smlouvy nebude uchazečem řádně podepsán, bude nabídka uchazeče vyřazena a uchazeč bude vyloučen z účasti v zadávacím řízení. Pokud za uchazeče jedná zmocněnec na základě plné moci, musí být v nabídce předložena plná moc s uvedením rozsahu zmocnění.**

5.2. Platební a fakturační podmínky

Platební a fakturační podmínky jsou specifikovány obecně v této části zadávací dokumentace a dále podrobně v závazném návrhu Smlouvy, který je Přílohou č. 6 této zadávací dokumentace.

Zadavatel nebude poskytovat uchazeči jakékoli zálohy.

Platby budou probíhat výhradně v korunách českých (Kč). Rovněž veškeré cenové údaje budou uváděny v korunách českých (Kč).

Cena nebude měněna v souvislosti s hodnotou kurzu české koruny vůči zahraničním měnám či jinými faktory s vlivem na měnový kurz a stabilitu měny s výjimkou případné změny daňových předpisů týkajících se DPH.

Splatnost daňových dokladů a další platební a fakturační podmínky jsou určeny v závazném návrhu Smlouvy.

5.3. Způsob zpracování nabídkové ceny

Uchazeč je povinen uvést celkovou nabídkovou cenu, a to v členění: cena v Kč bez DPH, sazba DPH v %, celková DPH v Kč a celková cena včetně DPH v Kč.

Celková nabídková cena bude stanovena jako nejvýše přípustná cena včetně všech poplatků a veškerých dalších nákladů spojených s plněním veřejné zakázky, jak je popsáno v zadávací dokumentaci.

Nabídková cena bude uchazečem stanovena v korunách českých (Kč).

Nabídková cena musí být stanovena jako pevná částka a její vyčíslení musí být uvedeno jednou částkou, nikoliv s uvedením peněžního rozpětí. Nabídková cena zároveň nesmí být stanovena procentem či jiným poměrem nebo výpočtem k výši jiných částek.

Nabídková cena je jediným hodnotícím kritériem nabídek předkládaných v rámci tohoto zadávacího řízení.

Uchazeč doplní údaje o nabídkové ceně do Krycího listu nabídky, který tvoří Přílohu č. 1 této zadávací dokumentace a zároveň do příslušného článku návrhu Smlouvy.

Údaje týkající se nabídkové ceny v dokumentu „Krycí list nabídky“ a ve Smlouvě musí být totožné, jinak nejsou splněny podmínky této části zadávací dokumentace a nabídka bude vyřazena.

5.4. Střet zájmů

Uchazeč musí prokázat neexistenci střetu zájmů ve smyslu ustanovení této zadávací dokumentace (včetně příslušných ustanovení Smlouvy) čestným prohlášením.

Vzor tohoto čestného prohlášení je Přílohou č. 7 této zadávací dokumentace. Čestné prohlášení musí být **datováno a podepsáno uchazečem nebo osobou oprávněnou jednat jménem nebo za uchazeče. Pokud za uchazeče jedná zmocněnec na základě plné moci, musí být v nabídce předložena plná moc s uvedením rozsahu zmocnění.**

5.5. Subdodávky

Uchazeč je v nabídce povinen uvést, které části plnění z veřejné zakázky má v úmyslu zadat subdodavatelům a uvést identifikační údaje každého subdodavatele. Subdodavatel není oprávněn svěřit realizaci jemu určené části plnění z veřejné zakázky dalšímu subjektu, k čemuž je uchazeč povinen subdodavatele v rámci jejich smluvního vztahu zavázat.

Uchazeč uvede předmětné údaje v „Rejstříku subdodavatelů“, jehož závazný vzor je Přílohou č. 8 této zadávací dokumentace. Tento doklad musí být **datován a opatřen podpisem uchazeče nebo osoby oprávněné jednat jménem či za uchazeče. Pokud za uchazeče jedná zmocněnec na základě plné moci, musí být v nabídce předložena plná moc s uvedením rozsahu zmocnění.**

Uchazeč tento doklad předkládá pouze v případě, že hodlá svěřit některé části plnění subdodavatelům.

5.6. Ostatní podmínky zadávacího řízení

Zadavatel nepřiznává uchazeči právo na náhradu nákladů spojených s účastí v zadávacím řízení, a to ani v případě zrušení zadávacího řízení v souladu s ustanoveními ZVZ. Současně Zadavatel nebude požadovat náhradu nákladů na realizaci tohoto zadávacího řízení na uchazeči, a to ani formou úhrady skutečně vzniklých nákladů ani formou poplatků za účast uchazeče v tomto zadávacím řízení.

Součástí nabídky uchazeče musí být Čestné prohlášení k nabídce uchazeče, které je Přílohou č. 5 této zadávací dokumentace. Dokument musí být datován a podepsán uchazečem či osobou oprávněnou jednat za uchazeče. Pokud za uchazeče jedná zmocněnec na základě plné moci, musí být v nabídce předložena plná moc s uvedením rozsahu zmocnění.

Ve smyslu ustanovení § 68 odst. 3 ZVZ musí být součástí nabídky uchazeče rovněž:

- a) seznam statutárních orgánů nebo členů statutárních orgánů, kteří v posledních 3 letech od konce lhůty pro prodání nabídek byli v pracovněprávním, funkčním nebo obdobném poměru u zadavatele;
- b) má-li dodavatel formu akciové společnosti, seznam vlastníků akcií, jejichž souhrnná jmenovitá hodnota přesahuje 10 % základního kapitálu, vyhotovený ve lhůtě pro podání nabídek;
- c) prohlášení uchazeče o tom, že neuzavřel a neuzavře zakázanou dohodu podle zvláštního právního předpisu (zákon č. 143/2001 Sb., o ochraně hospodářské soutěže a o změně některých zákonů, ve znění pozdějších předpisů) v souvislosti se zadávanou veřejnou zakázkou.

Vzor dokumentu pro doložení skutečností ve smyslu ust. § 68 odst. 3 ZVZ je Přílohou č. 9 této zadávací dokumentace. **Dokument musí být datován a podepsán uchazečem či osobou oprávněnou jednat za uchazeče. Pokud za uchazeče jedná zmocněnec na základě plné moci, musí být v nabídce předložena plná moc s uvedením rozsahu zmocnění.**

6. Způsob zpracování nabídky uchazeče

Nabídka uchazeče musí být zpracována v písemné formě v počtu 1 originál + 1 kopie a v jednom vyhotovení v elektronické podobě na CD, a to naskenovaná ve formátu *.pdf. Návrh Smlouvy bude rovněž předložen ve formátu *.doc nebo kompatibilním. V případě odchylek mezi písemnou a elektronickou podobou nabídky platí údaje uvedené v písemné (listinné) podobě originálu nabídky.

Nabídka musí být zpracována v českém jazyce. Veškerá komunikace se Zadavatelem bude probíhat výhradně v českém jazyce.

Zadavatel doporučuje pro přehlednost nabídky, aby každá podaná nabídka uchazeče byla zpracována v níže stanovené struktuře a v souladu s níže uvedenými požadavky:

č.	Dokument	
1.	Krycí list nabídky	Příloha č. 1 (vzor)
2.	Dokumenty prokazující splnění základních kvalifikačních předpokladů	Příloha č. 2 (vzor) a doklady dle čl. 4.2.
3.	Dokumenty prokazující splnění profesních kvalifikačních předpokladů	doklady dle čl. 4.3.
4.	Dokumenty prokazující splnění ekonomických kvalifikačních předpokladů	Příloha č. 3 (vzor)
5.	Doklady prokazující splnění technických kvalifikačních předpokladů	Příloha č. 4 (vzor) a doklady dle čl. 4.5.
6.	Čestné prohlášení k nabídce uchazeče	Příloha č. 5 (vzor)
7.	Návrh Smlouvy	Příloha č. 6 (vzor)
8.	Čestné prohlášení o neexistenci střetu zájmu	Příloha č. 7 (vzor)
9.	Rejstřík subdodavatelů (Uchazeč tento doklad předkládá pouze v případě, že hodlá svěřit některé části plnění subdodavateli. Více viz čl. 5.5.)	Příloha č. 8 (vzor)
10.	Doklady ve smyslu ustanovení § 68 odst. 3 ZVZ	Příloha č. 9 (vzor)
11.	Další doklady je-li třeba, zejména doklady opravňující jednat za uchazeče či jiné osoby	
12.	CD s kompletní naskenovanou nabídkou (originál) uchazeče	

Všechny tyto dokumenty včetně příloh a krycích listů s názvy dokladů budou očíslovány nepřerušenou vzestupnou číselnou řadou počínající číslem 1.

Všechny uvedené dokumenty tvořící jedno vyhotovení nabídky budou pevně spojeny tak, aby při manipulaci s takto upraveným dokumentem nemohlo dojít k výměně listů nebo jiným úpravám této části nabídky. To platí pro vyhotovení originálu i kopie nabídky.



Obsah datového nosiče (CD dle bodu 12) musí být totožný s písemnou (listinnou) formou originálu nabídky.

6.1. Lhůta a místo pro podání nabídky

Lhůta pro podání nabídek počíná běžet dnem následujícím po dni zahájení zadávacího řízení a **končí 22. července 2013 v 10:00 hod.**

Místem pro přebírání nabídek do zadávacího řízení je stanoveno sídlo Zástupce Zadavatele (viz čl. 1. této zadávací dokumentace).

Nabídku je možno podávat **osobně**, v pracovní dny vždy od 09:00 hod. do 16:00 hod., v poslední den lhůty pro podání nabídek, tj. **22. července 2013** od 09:00 do 10:00 hodin nebo **poštou** jako doporučenou zásilku tak, aby byla Zástupci Zadavatele doručena nejpozději v poslední den lhůty pro podání nabídek do 10:00 hod.

Rozhodující pro doručení nabídky je vždy okamžik převzetí nabídky Zástupcem Zadavatele!

V případě doručení nabídky poštou je rozhodující okamžik doručení nabídky Zástupci Zadavatele, nikoliv datum předání nabídky poštovní službě.

Obálka nabídky bude označena takto:

Obchodní firma, resp. jméno, právní forma, IČO / RČ
Sídlo / Bydliště uchazeče
PSČ Obec / Město

NEOTEVÍRAT PŘED TERMÍNEM OTEVÍRÁNÍ OBÁLEK!
„Vybavení interiéru knihovny a archivu“ ČÁST X¹
(Zadavatel ZČU)

Advokátní kancelář Volopich, Tomšíček & spol.
Vlastina 23
323 00 Plzeň

Místem pro přebírání nabídek do zadávacího řízení je stanoveno sídlo Zástupce Zadavatele (viz bod 1. této zadávací dokumentace).

6.2. Zadávací lhůta

Zadávací lhůta počíná běžet okamžikem skončení lhůty pro podání nabídek a ve smyslu § 43 odst. 2 ZVZ je stanovena v délce **180 dnů**.

6.3. Jistota

Zadavatel nepožaduje poskytnutí jistoty k zajištění plnění povinností vyplývajících z účasti dodavatele v zadávacím řízení.

6.4. Otevírání obálek

Dne 22. července 2013 v 11:00 hodin budou v sídle Zadavatele (Univerzitní 8, Plzeň) v zasedací místnosti č. R007 otevírány obálky s nabídkami uchazečů.

Otevírání obálek se v souladu s § 71 odst. 8 mohou zúčastnit uchazeči, jejichž nabídky byly doručeny ve lhůtě pro podání nabídek, a další osoby, o nichž tak stanoví Zadavatel. Z organizačních důvodů může být za každého uchazeče přítomna pouze jedna osoba. Zástupce uchazeče se prokáže plnou mocí vystavenou

¹ Uchazeč vyplní číslo části, pro niž je nabídka určena. Pro každou část zakázky se podává samostatná nabídka!



uchazečem a osobním dokladem totožnosti; člen statutárního orgánu uchazeče se prokáže výpisem z obchodního rejstříku a osobním dokladem totožnosti. Účast uchazeče nebo jeho zástupce bude stvrzena podpisem uchazeče nebo jeho zástupce v listině uchazečů přítomných otevírání obálek.

7. Hodnocení nabídek, oznámení o výběru nejvhodnější nabídky

7.1. Hodnotící kritérium a způsob hodnocení nabídek

Po ukončení posouzení nabídek budou nabídky hodnotící komisí hodnoceny v souladu s hodnotícím kritériem a postupem uvedeným níže.

Základním hodnotícím kritériem pro zadání veřejné zakázky je podle ustanovení § 78 odst. 1 písm. b) ZVZ nejnižší nabídková cena.

Údaj o výši nabídkové ceny uchazeč doplní do Krycího listu nabídky a dále do příslušných předepsaných bodů Smlouvy. Uchazeč uvede v Krycím listu nabídkovou cenu v členění cena v Kč bez DPH, výše DPH v %, výši DPH v Kč a celkovou nabídkovou cenu v Kč vč. DPH. Nabídková cena musí být konečná, nejvýše přípustná, včetně všech poplatků, licencí a nákladů spojených s plněním veřejné zakázky. Údaje týkající se nabídkové ceny v dokumentu „Krycí list nabídky“ a ve Smlouvě musí být totožné, jinak nejsou splněny podmínky této části zadávací dokumentace a nabídka bude vyřazena.

Pořadí nabídek bude v souladu s ust. § 79 odst. 4 ZVZ stanoveno podle výše nabídkové ceny od nejnižší nabídkové ceny k nejvyšší. Před stanovením pořadí úspěšnosti nabídek hodnotící komise posoudí výše nabídkových cen s ohledem na mimořádně nízkou nabídkovou cenu dle ust. § 77 ZVZ.

Zadavatel rozhodne o výběru nejvhodnější nabídky uchazeče, jehož nabídka byla vyhodnocena jako nabídka s **nejnižší nabídkovou cenou**.

7.2. Vyhrazená práva Zadavatele

Zadavatel si vyhrazuje právo pro případ shodných nabídkových cen určit pořadí těchto nabídek losem, přičemž losování proběhne za účasti uchazečů, kteří podali shodné cenové nabídky. O termínu losování budou tyto uchazeči Zadavatelem písemně vyrozuměni nejméně 3 pracovní dny předem.

V Plzni dne 22 -05- 2013

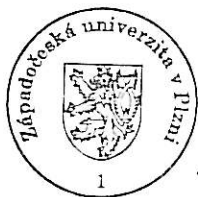

.....
doc. PaedDr. Ilona Mauritzová, Ph.D.
rektorka
Západočeská univerzita v Plzni

Příloha č. 1 zadávací dokumentace

Krycí list nabídky

k veřejné zakázce

Vybavení interiéru knihovny a archivu – část X² veřejné zakázky

ZÁKLADNÍ ÚDAJE:

Zadavatel: Západočeská univerzita v Plzni
 IČO: 497 77 513
 Adresa sídla: Univerzitní 8, 306 14 Plzeň
 Osoby oprávněné za zadavatele jednat: doc. PaedDr. Ilona Mauritzová, Ph.D., rektorka
 Uchazeč: [DOPLNÍ UCHAZEČ]
 Adresa sídla/místa podnikání: [DOPLNÍ UCHAZEČ]
 IČO: [DOPLNÍ UCHAZEČ]
 DIČ: [DOPLNÍ UCHAZEČ]
 Osoba oprávněná jednat jménem či za uchazeče: [DOPLNÍ UCHAZEČ]
 Bankovní spojení: [DOPLNÍ UCHAZEČ]
 Osoby zmocněné k zastupování: [DOPLNÍ UCHAZEČ]
 Telefonní/faxové spojení: [DOPLNÍ UCHAZEČ]
 E-mailové spojení: [DOPLNÍ UCHAZEČ]

NABÍDKOVÁ CENA PRO 1. ČÁST VEŘEJNÉ ZAKÁZKY³

	Cena v Kč bez DPH	DPH v %	DPH v Kč	Cena v Kč včetně DPH
Sedací nábytek	[DOPLNÍ UCHAZEČ]	[DOPLNÍ UCHAZEČ]	[DOPLNÍ UCHAZEČ]	[DOPLNÍ UCHAZEČ]

NABÍDKOVÁ CENA PRO 2. ČÁST VEŘEJNÉ ZAKÁZKY⁴

	Cena v Kč bez DPH	DPH v %	DPH v Kč	Cena v Kč včetně DPH
OSTATNÍ NÁBYTEK	[DOPLNÍ UCHAZEČ]	[DOPLNÍ UCHAZEČ]	[DOPLNÍ UCHAZEČ]	[DOPLNÍ UCHAZEČ]

V [DOPLNÍ UCHAZEČ] dne [DOPLNÍ UCHAZEČ]

.....
 [DOPLNÍ UCHAZEČ – obchodní firma + osoba oprávněná jednat za uchazeče]

² Uchazeč vyplní část veřejné zakázky, pro niž je nabídka určena

³ Uchazeč použije pouze jednu tabulku v závislosti na části, pro kterou podává nabídku

⁴ dtto

Příloha č. 2 zadávací dokumentace

Čestné prohlášení k prokázání základních kvalifikačních předpokladů

k veřejné zakázce
Vybavení interiéru knihovny a archivu – část X⁵ veřejné zakázky

Uchazeč: [DOPLNÍ UCHAZEČ]
Adresa sídla/místa podnikání: [DOPLNÍ UCHAZEČ]
IČO: [DOPLNÍ UCHAZEČ]

Prohlašuji tímto čestně, že:
dle § 53 odst. 1 písm. c) zákona

- dodavatel v posledních 3 letech nenaplnil skutkovou podstatu jednání nekalé soutěže formou podplácení podle § 49 obchodního zákoníku,

dle § 53 odst. 1 písm. d) zákona

- vůči jehož majetku neprobíhá nebo v posledních 3 letech neproběhlo insolvenční řízení, v němž bylo vydáno rozhodnutí o úpadku nebo insolvenční návrh nebyl zamítnut proto, že majetek nepostačuje k úhradě nákladů insolvenčního řízení, nebo nebyl konkurs zrušen proto, že majetek byl zcela nepostačující nebo zavedena nucená správa podle zvláštních právních předpisů,

dle § 53 odst. 1 písm. e) zákona

- dodavatel není v likvidaci,

dle § 53 odst. 1 písm. f) zákona

- dodavatel nemá v evidenci daní zachyceny daňové nedoplatky ve vztahu ke **spotřební daní**, a to jak v České republice, tak v zemi sídla, místa podnikání či bydliště dodavatele,

dle § 53 odst. 1 písm. g) zákona

- dodavatel nemá nedoplatek na pojistném a na penále na veřejné zdravotní pojištění, a to jak v České republice, tak v zemi sídla, místa podnikání či bydliště dodavatele,

dle § 53 odst. 1 písm. i) zákona

- dodavatel nebyl v posledních 3 letech pravomocně disciplinárně potrestán či mu nebylo pravomocně uloženo kárné opatření podle zvláštních právních předpisů, je-li podle § 54 písm. d) zákona požadováno prokázání odborné způsobilosti podle zvláštních právních předpisů. Totéž platí pro odpovědného zástupce a jiné osoby odpovídající za činnost dodavatele.

dle § 53 odst. 1 písm. j) zákona

- dodavatel není veden v rejstříku osob se zákazem plnění veřejných zakázek,

dle § 53 odst. 1 písm. k) zákona

- dodavatel nebyla v posledních 3 letech pravomocně uložena pokuta za umožnění výkonu nelegální práce podle zvláštního právního předpisu.

V [DOPLNÍ UCHAZEČ] dne [DOPLNÍ UCHAZEČ]

[DOPLNÍ UCHAZEČ – obchodní firma +
osoba oprávněná jednat za uchazeče]

⁵ Uchazeč vyplní část veřejné zakázky, pro niž je nabídka určena

Příloha č. 3 zadávací dokumentace

Čestné prohlášení o ekonomické a finanční způsobilosti

k veřejné zakázce

Vybavení interiéru knihovny a archivu – část **X⁶** veřejné zakázky

1. Identifikace uchazeče:

jméno / obchodní firma: **[DOPLNÍ UCHAZEČ]**

adresa místa podnikání / sídla: **[DOPLNÍ UCHAZEČ]**

IČO: **[DOPLNÍ UCHAZEČ]**

2. Čestné prohlášení:

Uchazeč tímto prohlašuje, že je ve smyslu ustanovení § 50 odst. 1 písm. c) zákona č. 137/2006 Sb., o veřejných zakázkách, v platném znění, ekonomicky a finančně způsobilý splnit shora uvedenou veřejnou zakázku.

3. Podpis uchazeče / osoby oprávněné jednat jménem či za uchazeče:

V **[DOPLNÍ UCHAZEČ]** dne **[DOPLNÍ UCHAZEČ]**

.....
**[DOPLNÍ UCHAZEČ – obchodní firma +
osoba oprávněná jednat za uchazeče]**

⁶ Uchazeč vyplní část veřejné zakázky, pro niž je nabídka určena

Příloha č. 4 zadávací dokumentace

Seznam významných dodávek

k veřejné zakázce

Vybavení interiéru knihovny a archivu – část **XV** veřejné zakázky

1. Identifikace uchazeče:

jméno / obchodní firma: [DOPLNÍ UCHAZEČ]
 adresa místa podnikání / sídla: [DOPLNÍ UCHAZEČ]
 IČO: [DOPLNÍ UCHAZEČ]

2. Seznam významných dodávek realizovaných uchazečem v posledních 3 letech:

Uchazeč tímto prohlašuje, že v posledních 3 letech úspěšně realizoval níže specifikovanou dodávku v rozsahu tam uvedeném:

Pořad. číslo	Identifikace objednatele (firma či název a sídlo, stát, IČO)	Identifikace dodávky (specifikace předmětu plnění)	Doba realizace dodávky	Cena dodávky bez DPH

Uchazeč dále prohlašuje, že přílohu tohoto seznamu tvoří:

- osvědčení vydané či podepsané veřejným zadavatelem (pokud bylo zboží dodáno veřejnému zadavateli), nebo
- osvědčení vydané jinou osobou (pokud bylo zboží dodáno jiné osobě než veřejnému zadavateli), nebo
- smlouva s jinou osobou a doklad o uskutečnění plnění dodavatele (pokud není možné získat osvědčení od této jiné osoby z důvodů spočívajících na její straně)

3. Podpis uchazeče / osoby oprávněné jednat jménem či za uchazeče:

V [DOPLNÍ UCHAZEČ] dne [DOPLNÍ UCHAZEČ]

[DOPLNÍ UCHAZEČ – obchodní firma +
osoba oprávněná jednat za uchazeče]

⁷ Uchazeč vyplní část veřejné zakázky, pro niž je nabídka určena



Příloha č. 5 zadávací dokumentace

Čestné prohlášení k nabídce uchazeče

k veřejné zakázce

Vybavení interiéru knihovny a archivu – část **X⁸** veřejné zakázky

1. Identifikace uchazeče:

jméno / obchodní firma: [DOPLNÍ UCHAZEČ]

adresa místa podnikání / sídla: [DOPLNÍ UCHAZEČ]

IČO: [DOPLNÍ UCHAZEČ]

2. Čestné prohlášení:

Uchazeč tímto prohlašuje, že:

- se v plném rozsahu seznámil s podmínkami zadávacího řízení, veškerou dokumentací a dalšími skutečnostmi podstatnými pro toto zadávací řízení,
- informace, prohlášení a další skutečnosti, které uvedl v nabídce, jsou úplné a pravdivé,
- si před podáním nabídky vyjasnil veškerá sporná ustanovení nebo nejasnosti,
- s podmínkami zadávacího řízení souhlasí a respektuje je,
- uchazeč, osoba jemu blízká ani žádný zaměstnanec uchazeče ani subdodavatel, osoba jemu blízká ani žádný jeho zaměstnanec se nepodílel na zpracování zadávací dokumentace,
- uchazeč nezpracoval nabídku v součinnosti s jiným dodavatelem, který podal nabídku.

3. Podpis uchazeče / osoby oprávněné jednat jménem či za uchazeče:

V [DOPLNÍ UCHAZEČ] dne [DOPLNÍ UCHAZEČ]

[DOPLNÍ UCHAZEČ – obchodní firma +
osoba oprávněná jednat za uchazeče]

⁸ Uchazeč vyplní část veřejné zakázky, pro niž je nabídka určena

Příloha č. 6 zadávací dokumentace:

Závazný návrh kupní smlouvy

Kupní smlouva

(dále jen „Smlouva“)

uzavřená ve smyslu § 409 zákona č. 513/1991 Sb., obchodní zákoník, ve znění pozdějších předpisů, § 46 a násl. zákona č. 121/2000 Sb., o právu autorském, o právech souvisejících s právem autorským a o změně některých zákonů (autorský zákon), ve znění pozdějších předpisů.

I.

Smluvní strany

1.1. Kupující:	Západočeská univerzita v Plzni
sídlo:	Univerzitní 8, 306 14 Plzeň
zastoupený:	doc. PaedDr. Ilona Mauritzová, Ph.D., rektorka
bank. spojení:	Komerční banka a.s., Plzeň-město
číslo účtu:	4811530257/0100
IČO:	497 77 513
DIČ:	CZ49777513

(dále jen „Kupující“) na straně jedné

a

1.2. Prodávající:	[DOPLNÍ UCHAZEČ]
sídlo/místo podnikání:	[DOPLNÍ UCHAZEČ]
jednající/zastoupený:	[DOPLNÍ UCHAZEČ]
bank. spojení:	[DOPLNÍ UCHAZEČ]
číslo účtu:	[DOPLNÍ UCHAZEČ]
IČO:	[DOPLNÍ UCHAZEČ]
DIČ:	[DOPLNÍ UCHAZEČ]

zapsaný v OR vedeném **[DOPLNÍ UCHAZEČ]**, oddíl **[DOPLNÍ UCHAZEČ]**, vložka **[DOPLNÍ UCHAZEČ]**

(dále jen „Prodávající“) na straně druhé
(společně dále také jako „smluvní strany“)

VZHLEDEM K TOMU, ŽE

- a) tato Smlouva je uzavírána na základě výsledků otevřeného zadávacího řízení podle zákona č. 137/2006 Sb., o veřejných zakázkách, ve znění pozdějších předpisů, k zadání veřejné zakázky na dodávky s názvem „ Vybavení interiéru knihovny a archivu“
- b) v rámci předmětné veřejné zakázky byla jako nejvhodnější nabídka vyhodnocena nabídka Prodávajícího;
- c) Prodávající potvrzuje, že se v plném rozsahu seznámil s rozsahem a povahou dodávky týkající se předmětu výše uvedené veřejné zakázky, že jsou mu známy veškeré technické, kvalitativní a jiné podmínky a že disponuje takovými kapacitami a odbornými znalostmi, které jsou k plnění nezbytné;
- d) Prodávající výslovně potvrzuje, že prověřil veškeré podklady a pokyny objednatele, které obdržel do dne uzavření této Smlouvy i pokyny, které jsou obsaženy v zadávacích podmínkách, které Kupující stanovil pro zadání Smlouvy, že je shledal vhodnými, že sjednaná cena a způsob plnění Smlouvy obsahuje a zohledňuje všechny výše uvedené podmínky a okolnosti;

UZAVÍRAJÍ SMLUVNÍ STRANY TUTO SMLOUVU.

II.

Předmět Smlouvy

- 2.1. Prodávající se v rozsahu a za podmínek stanovených touto Smlouvou zavazuje dodat Kupujícímu nábytek (dále též souhrnně označováno jako „Zboží“), jehož přesná specifikace je uvedena v **Příloze č. 1** této Smlouvy, která tvoří její nedílnou součást.
- 2.1 Prodávající se zavazuje převést na Kupujícího vlastnické právo ke Zboží a Kupující se zavazuje uhradit kupní cenu za Zboží.
- 2.2 Součástí plnění je dodávka Zboží do místa plnění, montáž a instalace Zboží.

III.

Doba a místo plnění

- 3.1 Prodávající se zavazuje, že dodá Kupujícímu Zboží a splní veškeré povinnosti dle čl. II. této smlouvy nejpozději do 6 týdnů od uzavření této Smlouvy. V případě prodlení Prodávajícího s dodáním Zboží a splněním veškerých povinností uvedených v čl. II. této smlouvy, je Kupující oprávněn požadovat na Prodávajícího zaplacení smluvní pokuty ve výši 0,1% z celkové smluvní ceny za každý i započatý den prodlení, čímž není dotčen nárok Kupujícího na náhradu škody.
- 3.2 O předání a převzetí Zboží bude smluvními stranami sepsán předávací protokol, který bude podepsán oběma smluvními stranami. Součástí protokolu o předání a převzetí Zboží bude potvrzení o splnění všech povinností Prodávajícího dle čl. II této smlouvy. Kupující je oprávněn odepřít převzetí Zboží v případě, že toto vykazuje vady.
- 3.3 Dnem podpisu protokolu o předání a převzetí plnění dle Smlouvy smluvními stranami přechází z Prodávajícího na Kupujícího vlastnické právo ke Zboží. Nebezpečí škody na Zboží nese až do přechodu vlastnického práva na Kupujícího Prodávající.
- 3.4 Místem plnění je Západočeská univerzita v Plzni, Univerzitní 18, Plzeň.

IV.

Smluvní cena a platební podmínky

- 4.1 Kupující se zavazuje uhradit Prodávajícímu sjednanou **cenu ve výši [DOPLNÍ UCHAZEČ],- Kč bez DPH** (slovy: [DOPLNÍ UCHAZEČ] korun českých), DPH činí [DOPLNÍ UCHAZEČ]%, DPH činí [DOPLNÍ UCHAZEČ],- Kč (slovy: [DOPLNÍ UCHAZEČ] korun českých), cena včetně DPH činí [DOPLNÍ UCHAZEČ],- Kč (slovy: [DOPLNÍ UCHAZEČ] korun českých).
- 4.2 Smluvní cena je sjednána jako nejvýše přípustná, včetně všech poplatků a veškerých dalších nákladů spojených s dodáním Zboží a splněním veškerých povinností dle této smlouvy.
- 4.3 Smluvní cenu je možné překročit pouze v souvislosti se změnou daňových předpisů týkajících se DPH.
- 4.4 Smluvní cena bude Kupujícím uhrazena jako jednorázová platba v české měně na základě daňového dokladu – faktury. Smluvní cena bude Prodávajícím fakturována do 30 dnů ode dne dodání Zboží, tj. ode dne podpisu protokolu o předání a převzetí Zboží oběma smluvními stranami a splnění všech povinností dle článku II. této Smlouvy.
- 4.5 Přílohou faktury musí být kopie protokolu o předání a převzetí Zboží podepsaného oběma smluvními stranami.
- 4.6 Daňový doklad – faktura musí obsahovat všechny náležitosti řádného účetního a daňového dokladu ve smyslu příslušných právních předpisů, zejména zákona č. 235/2004 Sb., o dani z přidané hodnoty, ve znění pozdějších předpisů. V případě, že faktura nebude mít odpovídající náležitosti, je Kupující oprávněn ji vrátit ve lhůtě splatnosti zpět Prodávajícímu k doplnění, aniž se tak dostane do prodlení se splatností. Lhůta splatnosti počíná běžet znovu od opětovného doručení náležitě doplněné či opravené faktury Kupujícím.
- 4.7 Splatnost faktury se sjednává na 30 kalendářních dnů ode dne jejího prokazatelného doručení Kupujícím. Kupující si však vyhrazuje právo jednostranně prodloužit lhůtu splatnosti daňového dokladu dle možností finančních prostředků uvolňovaných z Operačního programu Výzkum a vývoj pro inovace až o 30 kalendářních dní. Pozdní přidělení finančních prostředků z OP VaVPI nezakládá prodlení Kupujícího s hrazením kupní ceny dle této Smlouvy.
- 4.8 Smluvní cena bude Kupujícím uhrazena na bankovní účet Prodávajícího uvedený v záhlaví této Smlouvy. Povinnost uhradit smluvní cenu bude Kupujícím splněna v okamžiku připsání celé výše smluvní ceny na bankovní účet Prodávajícího.
- 4.9 Pro případ nedostatku finančních prostředků na straně Kupujícího z důvodu uvedeného v bodu 4.7 Smlouvy sjednaly strany této Smlouvy následující postup pro odklad platby: Kupující je povinen bez zbytečného odkladu vznik takové situace písemně oznámit Prodávajícímu. Ode dne, kdy Prodávající toto oznámení obdrží, prodlužuje se lhůta splatnosti daňového dokladu na dobu až 30 kalendářních dnů.
- 4.10 Kupující neposkytuje zálohy na úhradu ceny plnění.
- 4.11 V případě prodlení Kupujícího s úhradou faktury je Prodávající oprávněn uplatnit vůči Kupujícím úrok z prodlení ve výši 0,05 % z dlužné částky za každý i jen započatý den prodlení s úhradou faktury. Tento úrok z prodlení se neuplatní v případě, že dojde k odkladu platby v závislosti na uvolňování prostředků z OP VaVPI, dle čl. 4.7 a 4.9 této Smlouvy.
- 4.12 Kupující je oprávněn započíst jakoukoli smluvní pokutu, kterou je povinen uhradit Prodávající, proti fakturované kupní ceně.

V.

Práva a povinnosti smluvních stran

- 5.1 Prodávající je povinen dodat předmět plnění za podmínek dle této Smlouvy a předmět plnění musí odpovídat technickým požadavkům specifikovaným v příloze č. 1 této Smlouvy a musí být bez jakýchkoliv vad.

- 5.2 Prodávající není oprávněn postoupit jakákoliv práva nebo povinnosti z této Smlouvy na třetí osoby bez předchozího písemného souhlasu Kupujícího.
- 5.3 Prodávající souhlasí s tím, že jakékoliv jeho pohledávky vůči Kupujícímu, které vzniknou na základě této Smlouvy, nebude moci postoupit ani započítat jednostranným právním úkonem.
- 5.4 Prodávající odpovídá Kupujícímu za škodu způsobenou porušením povinností podle této Smlouvy nebo povinnosti stanovené obecně závazným právním předpisem.
- 5.5 Prodávající je povinen archivovat originální vyhotovení Smlouvy včetně jejích dodatků, originály účetních dokladů a dalších dokladů vztahujících se k realizaci předmětu Smlouvy po dobu minimálně 3 let od ukončení OP VaVpI, nejméně však do roku 2021. Po tuto dobu je Prodávající povinen umožnit osobám oprávněným k výkonu kontroly projektů provést kontrolu dokladů souvisejících s plněním Smlouvy, zejména poskytovat požadované informace a dokumentaci zaměstnancům nebo zmocněncům pověřených orgánů kontroly provádění projektu v rámci OP VaVpI a je povinen vytvořit výše uvedeným osobám podmínky k provedení kontroly vztahující se k realizaci projektu a poskytnout jim při provádění kontroly součinnost. Dále musí být veškeré dokumenty a smluvní písemnosti zabezpečeny před ztrátou, odcizením nebo znehodnocením.
- 5.6 Prodávající bere na vědomí, že podle § 2 písm. e) zákona č. 320/2001 Sb., o finanční kontrole ve veřejné správě a o změně některých zákonů (zákon o finanční kontrole), ve znění pozdějších předpisů, je osobou povinnou spolupůsobit při výkonu finanční kontroly. Řídící orgán Operačního programu VaVpI bude mít v rámci kontroly právo přístupu, a to po dobu 3 let od ukončení Operačního programu, k těm částem nabídky, smlouvy a souvisejících dokumentů, které podléhají ochraně podle zvláštních právních předpisů (např. jako obchodní tajemství, utajované skutečnosti) za předpokladu, že budou splněny požadavky kladené právními předpisy (např. § 11 písm. c) a d), § 12 odst. 2 písm. f) zákona č. 552/1991 Sb., o státní kontrole, ve znění pozdějších předpisů). Řídící orgán Operačního programu VaVpI je oprávněn obdobným způsobem kontrolovat i případné subdodavatele Prodávajícího (*viz příloha č. 2 příruček pro žadatele a příjemce OP VaVpI – Pravidla pro výběr dodavatelů* <http://www.msmt.cz/strukturalni-fondy/spolecne-prilohy-prirucek-pro-zadatele-a-prijemce-op-vavpi-3>).
- 5.7 Prodávající je povinen řídit se a dodržovat Manuál vizuální identity OP VaVpI, který je zveřejněn na webových stránkách MŠMT ČR: <http://www.msmt.cz/strukturalni-fondy/manual-vizualni-identity-op-vavpi>. Na veškerých výstupech zakázky musejí být obsaženy prvky publicity v souladu s tímto manuálem (doklady, zápisy, výkresy apod.).
- 5.8 Prodávající se zavazuje, že pokud v souvislosti s realizací této Smlouvy při plnění svých povinností přijdou jeho pověřeni pracovníci do styku s osobními/citlivými údaji ve smyslu zákona č. 101/2000 Sb., o ochraně osobních údajů, v platném znění, učiní veškerá opatření, aby nedošlo k neoprávněnému nebo nahodilému přístupu k těmto údajům, k jejich změně, zničení či ztrátě, neoprávněným přenosům, k jejich jinému neoprávněnému zpracování, jakož i k jejich jinému zneužití.
- 5.9 Prodávající není oprávněn změnit subdodavatele, které uvedl ve své nabídce v rámci veřejné zakázky, která předcházela uzavření této Smlouvy, bez předchozího souhlasu Kupujícího. Kupující se zavazuje své vyjádření sdělit Prodávajícímu do 10 kalendářních dnů ode dne doručení příslušné žádosti Prodávajícího, který je povinen spolu se žádostí doručit Kupujícímu rovněž (i) popis činnosti navrhovaného subdodavatele a (ii) doklady prokazující kvalifikaci navrhovaného subdodavatele odpovídající činnosti navrhovaného subdodavatele. Kupující je oprávněn odepřít souhlas v případě, že navrhovaný nový subdodavatel nebude mít potřebnou kvalifikaci k výkonu činnosti, pro kterou je Prodávajícím určen. Porušení povinností získání souhlasu Kupujícího se změnou subdodavatele je podstatným porušením této Smlouvy.
- 5.10 Pokud subdodavatel nesplňuje (přestane splňovat) základní kvalifikační předpoklady dle platného zákona o veřejných zakázkách nebo přestane disponovat dostatečnou odbornou způsobilostí k plnění

určené části předmětu Smlouvy, je Kupující oprávněn požadovat po Prodávajícím neprodlenou změnu subdodavatele, kterémuž požadavku je Prodávající povinen do dvaceti (20) dnů po obdržení písemné výzvy Kupujícího vyhovět. V případě, že Prodávající neukončí činnost nevyhovujícího subdodavatele na plnění předmětu Smlouvy ve lhůtě do dvaceti (20) dnů ode dne doručení písemného požadavku Kupujícího a v téže lhůtě nebude odsouhlasen jiný adekvátní subdodavatel, je Kupující oprávněn od Smlouvy odstoupit pro podstatné porušení Smlouvy.

- 5.11 Prodávající je povinen dodržet veškeré závazky obsažené v jeho nabídce do veřejné zakázky, která předcházela uzavření této Smlouvy.
- 5.12 Prodávající bere na vědomí a souhlasí s tím, že tato smlouva bude uveřejněna na profilu Kupujícího ve smyslu ust. § 147a ZVZ, stejně tak jako bude uveřejněna výše skutečně uhrazené ceny za plnění předmětu této smlouvy, a to ve lhůtách a způsobem uvedeným v ust. § 147a ZVZ.

VI.

Záruka za jakost

- 6.1 Prodávající poskytuje na Zboží záruku za jakost v délce 24 měsíců. Záruční doba počíná běžet dnem následujícím po dni, kdy bylo Zboží Kupujícímu dodáno, resp. po dni, kdy byl oběma smluvními stranami podepsán protokol o předání a převzetí Zboží.
- 6.2 Kupující je povinen ohlásit Prodávajícímu záruční vady neprodleně poté, co je zjistí. Záruční opravy provede Prodávající na vlastní náklady bezodkladně, nejpozději do 30 kalendářních dnů od nahlášení vady Kupujícím, nebude-li smluvními stranami ujednáno jinak. V případě nedodržení lhůty provedení záruční opravy je Kupující oprávněn uplatnit na prodávajícím smluvní pokutu ve výši 0,05% z celkové kupní ceny bez DPH za každý, byť i jen započatý den prodlení. Zaplacením smluvní pokuty není dotčeno právo Kupujícího na náhradu škody.
- 6.3 V záruční lhůtě je Prodávající povinen odstraňovat reklamované vady, popřípadě uspokojit jiný nárok Kupujícího z vadného plnění

VII.

Odstoupení od smlouvy

- 7.1 Odstoupit od Smlouvy lze pouze z důvodů stanovených ve Smlouvě nebo zákonem.
- 7.2 Od této Smlouvy může smluvní strana dotčená porušením povinnosti jednostranně odstoupit pro podstatné porušení této Smlouvy, přičemž za podstatné porušení této Smlouvy se zejména považuje:
- na straně Kupujícího nezaplacení kupní ceny podle této Smlouvy ve lhůtě delší 60 dní po dni splatnosti příslušné faktury (vyjma případu jednostranného prodloužení lhůty splatnosti daňového dokladu Kupujícím ve smyslu bodu 4.7 a 4.9 této Smlouvy),
 - na straně Prodávajícího, jestliže Zboží nebude řádně dodáno v dohodnutém termínu,
 - na straně Prodávajícího, jestliže Zboží nebude mít vlastnosti deklarované Prodávajícím v této Smlouvě, resp. v Příloze č. 1 a Prodávající neuvede vlastnosti Zboží do souladu se Smlouvou do 1 měsíce od doručení písemné výzvy Kupujícího;
- 7.3 Pokud ve Smlouvě není dohodnuto jinak, je každá ze smluvních stran oprávněna odstoupit od této Smlouvy vždy jen po předchozím písemném upozornění, ve kterém stanoví druhé smluvní straně přiměřenou náhradní lhůtu pro splnění její povinnosti, pokud je důvodem odstoupení porušení povinnosti druhé smluvní strany. Tato lhůta však nesmí být kratší než 3 pracovní dny počínaje dnem následujícím po doručení upozornění druhé smluvní straně. Po marném uplynutí lhůty je pak oprávněna odstoupit písemným oznámením druhé smluvní straně.

- 7.4 Obě smluvní strany berou na vědomí, že odstoupení je jednostranný právní úkon, jehož účinky nastávají doručením projevu vůle oprávněné strany odstoupit druhé straně, pokud v této Smlouvě není sjednáno jinak. Odstoupení Kupujícího se nedotýká nároku Kupujícího na náhradu škody vzniklé porušením Smlouvy, nároku na zaplacení smluvních pokut, nároků Kupujícího z titulu odpovědnosti za vady včetně odpovědnosti za vady, na něž se vztahuje záruka, nároků z titulu záruky za jakost a dalších práv a povinností, u nichž to vyplývá z příslušných ustanovení zákona č. 513/1991 Sb., obchodního zákoníku, ve znění pozdějších předpisů nebo z ustanovení Smlouvy, která podle projevené vůle stran nebo vzhledem ke své povaze mají trvat i po ukončení Smlouvy ve smyslu ust. § 351 odst. 1. zákona č. 513/1991 Sb., obchodního zákoníku, ve znění pozdějších předpisů, není-li výslovně sjednáno v této Smlouvě jinak.
- 7.5 Odstoupením se Smlouva ruší až od okamžiku účinnosti odstoupení. Ustanovení § 347 zákona č. 513/1991 Sb., obchodního zákoníku, ve znění pozdějších předpisů, se pro závazek založený touto Smlouvou neuplatní. Odstoupením zanikají práva a povinnosti stran ohledně části závazku založeného Smlouvou nesplněné ke dni účinnosti odstoupení. Pro část závazku, splněného do dne účinnosti odstoupení, zůstávají podmínky sjednané Smlouvou v platnosti.
- 7.6 Skončením účinnosti Smlouvy zanikají všechny závazky smluvních stran ze Smlouvy. Skončením účinnosti nebo jejím zánikem nezanikají nároky na náhradu škody a zaplacení smluvních pokut sjednaných pro případ porušení smluvních povinností vzniklé před skončením účinnosti Smlouvy, a ty závazky smluvních stran, které podle Smlouvy nebo vzhledem ke své povaze mají trvat i nadále nebo u kterých tak stanoví zákon.

VIII.

Společná a závěrečná ustanovení

- 8.1 Tato Smlouva nabývá platnosti a účinnosti dnem jejího uzavření tzn. dnem podpisu Smlouvy oprávněnými zástupci obou smluvních stran.
- 8.2 Smluvní pokuty uplatňované dle této Smlouvy jsou splatné do třiceti (30) dní od data, kdy byla povinné straně doručena písemná výzva k zaplacení smluvní pokuty ze strany oprávněné strany, a to na účet oprávněné strany uvedený v záhlaví této Smlouvy.
- 8.3 Veškeré změny či doplnění Smlouvy lze učinit pouze na základě písemné dohody smluvních stran. Takové dohody musí mít podobu datovaných, číslovaných a oběma smluvními stranami podepsaných dodatků Smlouvy.
- 8.4 Nastanou-li u některé ze stran skutečnosti bránící řádnému plnění této Smlouvy, je povinna to ihned bez zbytečného odkladu oznámit druhé straně a vyvolat jednání zástupců Kupujícího a Prodávajícího.
- 8.5 Vztahuje-li se důvod neplatnosti jen na některé ustanovení Smlouvy, je neplatným pouze toto ustanovení, pokud z jeho povahy, obsahu anebo z okolností, za nichž bylo sjednáno, nevyplývá, že jej nelze oddělit od ostatního obsahu Smlouvy.
- 8.6 Smluvní strany budou vždy usilovat o smírné urovnání případných sporů vzniklých ze Smlouvy. Případné spory vzniklé z této Smlouvy budou řešeny podle platné právní úpravy věcně a místně příslušnými orgány České republiky. Smluvní strany sjednávají ve smyslu ustanovení § 89a zákona č. 99/1963 Sb., občanského soudního řádu, ve znění pozdějších předpisů, pro spory vyplývající z této Smlouvy či s touto Smlouvou související místní příslušnost Okresního soudu Plzeň – město, případně Krajského soudu v Plzni.
- 8.7 Smlouva se vyhotovuje ve 4 (čtyřech) stejnopisech, z nichž každý má platnost originálu. Každá ze smluvních stran obdrží po 2 (dvou) stejnopisech.
- 8.8 Nedílnou součástí této Smlouvy je následující příloha:

Příloha č. 1 – Podrobná technická specifikace Zboží

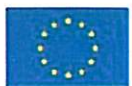

8.9 Smluvní strany prohlašují, že si Smlouvu před jejím podpisem přečetly a s jejím obsahem bez výhrad souhlasí. Smlouva je vyjádřením jejich pravé, skutečné, svobodné a vážné vůle. Na důkaz pravosti a pravdivosti těchto prohlášení připojují oprávnění zástupci smluvních stran své vlastnoruční podpisy.

V Plzni dne

V [DOPLNÍ UCHAZEČ] dne [DOPLNÍ UCHAZEČ]

Za Kupujícího:

Za Prodávajícího:

Západočeská univerzita v Plzni
doc. PaedDr. Ilona Mauritzová, Ph.D.
rektorka

[DOPLNÍ UCHAZEČ]



příloha č. 1 kupní smlouvy – specifikace zboží - [DOPLNÍ UCHAZEČ]

Příloha č. 7 zadávací dokumentace

Čestné prohlášení o neexistenci střetu zájmů

k veřejné zakázce

Vybavení interiéru knihovny a archivu – část X⁹ veřejné zakázky

1. Identifikace uchazeče:

jméno / obchodní firma: [DOPLNÍ UCHAZEČ]

adresa místa podnikání / sídla: [DOPLNÍ UCHAZEČ]

IČO: [DOPLNÍ UCHAZEČ]

2. Čestné prohlášení

Uchazeč tímto čestně prohlašuje, že u něho nejsou dány podmínky pro existenci střetu zájmů ve smyslu ustanovení zadávací dokumentace k předmětné veřejné zakázce, zejména, že:

- se uchazeč nepodílel na přípravě či zpracování této veřejné zakázky;
- se na zpracování uchazečovy nabídky nepodílel zaměstnanec Zadavatele či člen realizačního týmu projektu či osoba, která se na základě smluvního vztahu podílela na přípravě nebo realizaci předmětného zadávacího řízení;
- nabídka uchazeče není zpracována ve sdružení uchazeče a osoby, která je zaměstnancem Zadavatele či členem realizačního týmu projektu či osoba, která se na základě smluvního vztahu podílela na přípravě nebo realizaci předmětného zadávacího řízení;
- subdodavatelem uchazeče není zaměstnanec Zadavatele, člen realizačního týmu projektu či osoba, která se na základě smluvního vztahu podílela na přípravě nebo realizaci předmětného zadávacího řízení.

3. Podpis uchazeče / osoby oprávněné jednat za uchazeče:

V [DOPLNÍ UCHAZEČ] dne [DOPLNÍ UCHAZEČ]

[DOPLNÍ UCHAZEČ – obchodní firma +
osoba oprávněná jednat za uchazeče]

⁹ Uchazeč vyplní část veřejné zakázky, pro niž je nabídka určena

Příloha č. 8 zadávací dokumentace

Rejstřík subdodavatelů

k veřejné zakázce

Vybavení interiéru knihovny a archivu – část **X¹⁰** veřejné zakázky

1. Identifikace uchazeče:

jméno / obchodní firma: [DOPLNÍ UCHAZEČ]

adresa místa podnikání / sídla: [DOPLNÍ UCHAZEČ]

IČO: [DOPLNÍ UCHAZEČ]

2. Rejstřík subdodavatelů

V rámci realizace veřejné zakázky bude uchazeč realizovat prostřednictvím níže uvedených subdodavatelů níže uvedené plnění. Uchazeč je povinen ve formuláři uvést veškeré plnění, jehož realizaci hodlá provádět prostřednictvím subdodavatelů. Uchazeč je povinen jednotlivé plnění označit pořadovým číslem, specifikovat s dostatečnou určitostí, o jaké plnění se jedná, a dostatečně určitě identifikovat subdodavatele dle požadavků uvedených v tabulce níže.

Uchazeč tento doklad předkládá pouze v případě, že hodlá svěřit některé části plnění subdodavateli.

Poř. č.	Specifikace plnění	Identifikace subdodavatele (jméno / název, místo podnikání / sídlo, IČO, telefonní / faxové a emailové spojení)

3. Podpis uchazeče / osoby oprávněné jednat za uchazeče:

V [DOPLNÍ UCHAZEČ] dne [DOPLNÍ UCHAZEČ]

[DOPLNÍ UCHAZEČ – obchodní firma +
osoba oprávněná jednat za uchazeče]

¹⁰ Uchazeč vyplní část veřejné zakázky, pro niž je nabídka určena



Příloha č. 9 zadávací dokumentace

Doklady v souladu s ust. § 68 odst. 3 ZVZ

k veřejné zakázce

Vybavení interiéru knihovny a archivu – část **XII** veřejné zakázky

1. Identifikace uchazeče:

jméno / obchodní firma: **[DOPLNÍ UCHAZEČ]**

adresa místa podnikání / sídla: **[DOPLNÍ UCHAZEČ]**

IČO: **[DOPLNÍ UCHAZEČ]**

- a) Uchazeč předkládá následující seznam statutárních orgánů nebo členů statutárních orgánů, kteří v posledních 3 letech od konce lhůty pro podání nabídek byli v pracovněprávním, funkčním nebo obdobném poměru u zadavatele:

[DOPLNÍ UCHAZEČ]

- b) Uchazeč předkládá seznam vlastníků akcií, jejichž souhrnná jmenovitá hodnota přesahuje 10 % základního kapitálu, vyhotovený ve lhůtě pro podání nabídek:

[DOPLNÍ UCHAZEČ; pokud nemá formu akciové společnosti, ponechá nevyplněné]

- c) Uchazeč tímto prohlašuje, že neuzavřel a neuzavře zakázanou dohodu podle zvláštního právního předpisu, zákona č. 143/2001 Sb., o ochraně hospodářské soutěže a o změně některých zákonů, ve znění pozdějších předpisů, v souvislosti se zadávanou veřejnou zakázkou.

2. Podpis uchazeč / osoby oprávněné jednat za uchazeče:

Dne **[DOPLNÍ UCHAZEČ]**

.....
**[DOPLNÍ UCHAZEČ – obchodní firma +
osoba oprávněná jednat za uchazeče]**

¹¹ Uchazeč vyplní část veřejné zakázky, pro niž je nabídka určena

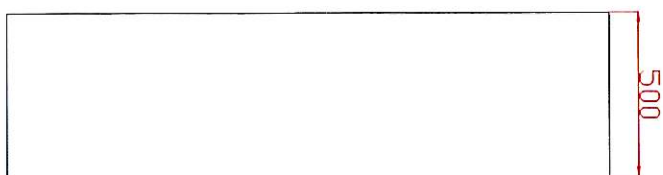
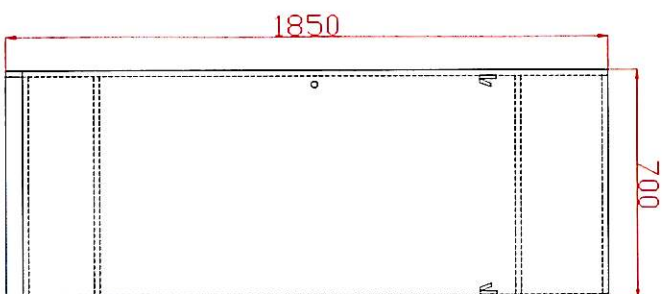
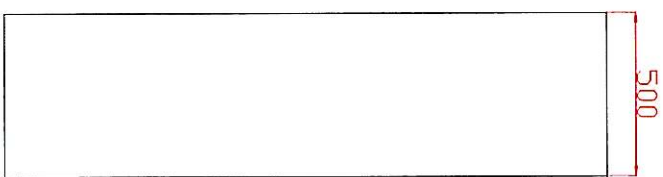
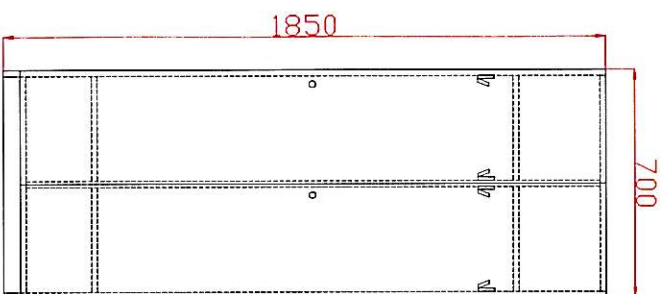
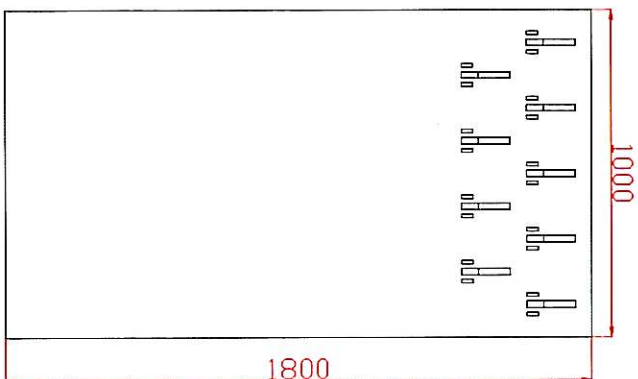

- věšáková stěna velká 6 ks
1800x1000 mm
 - 9 ks nábytkového věšáku
 - věšáková stěna malá 9 ks
1800x300 mm
 - 2 ks nábytkového věšáku
- zavěšeno na stěně bez viditelných
vrutů a krytek, všude ABS 2mm,
deska H3734 tl. 25 mm



detail nábytkového věšáku

- šatní skříň pro dvě osoby / celkem 82 ks
1850 x 700 x 500 mm,
provedení lamino děleno příčkou
na dvě samostatné buňky s vlastními dveřmi,
v každé buňce 2x dvouháček,
horní a spodní police, zámek,
rektifikace, všude ABS 2mm,

- šatní skříň pro 1 osobu pro velký batoh 10 ks
1850 x 700 x 500 mm,
provedení lamino 2x dvouháček,
horní a spodní police, zámek,
rektifikace, všude ABS 2mm,
korpus H3734, pouze dveře U108

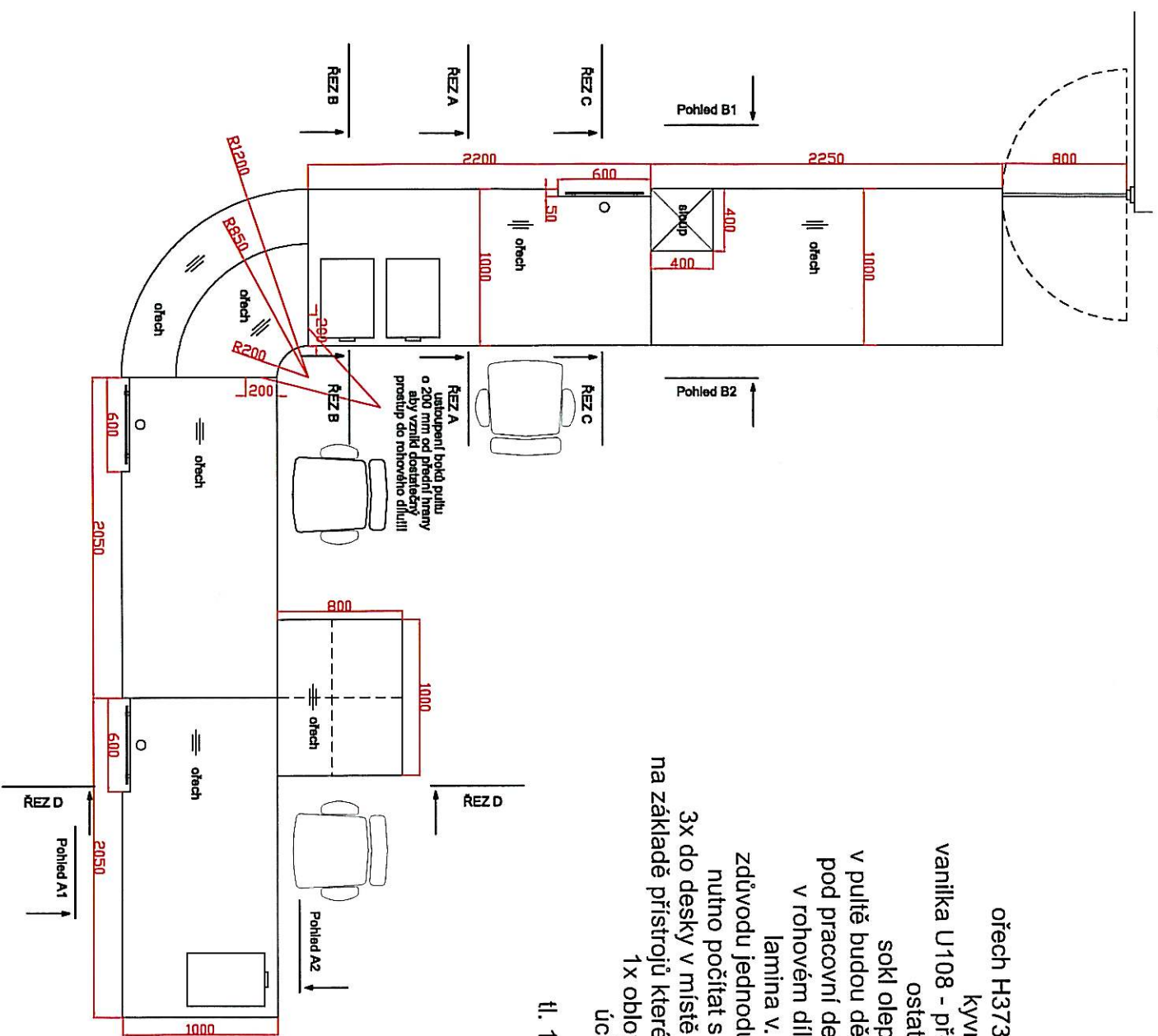

Pult - periodika
 Provedení:
 ořech H3734 - pracovní desky tl. 25 mm
 kyvné dveře, výplně niky
 vanilka U108 - přední čelo pultu oplepeno laminátem
 ostatní části LTD tl. 18 mm
 sokl oplepený nerez plechem / brus
 v pultě budou dělány průchody pro elektroinstalaci
 pod pracovní deskou, rozvod instalace na sloupu
 v rohovém díle bude pod deskou rovný pruh
 lamina v. 100 mm - (těživa oblouku)
 závodu jednoduché instalace kabelového kanálu
 nutno počítat s 5x kabelová průchodka stříbrná
 3x do desky v místě monitoru 2x dle požadavků investora
 na základě přístrojů které budou na pultě, předpokládané umístění
 1x obloukový díl, 1x díl u sloupu
 úchytka démos 35971
 sklo čiré - konex
 tl. 10 mm leštěné hrany

Pohled A1

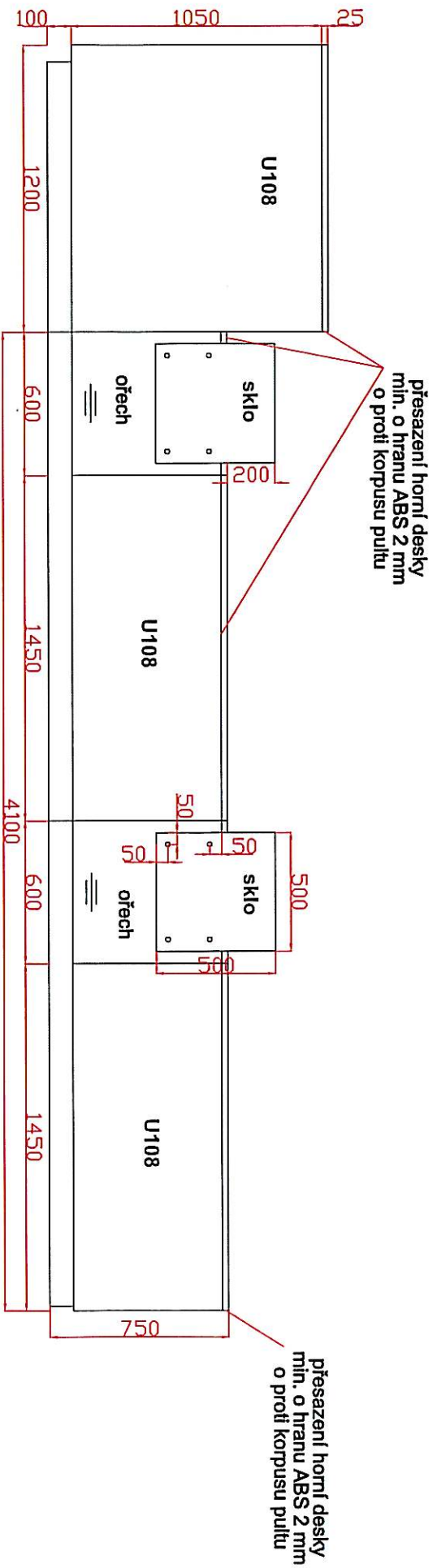

prostor pro šanonny

Pohled A2

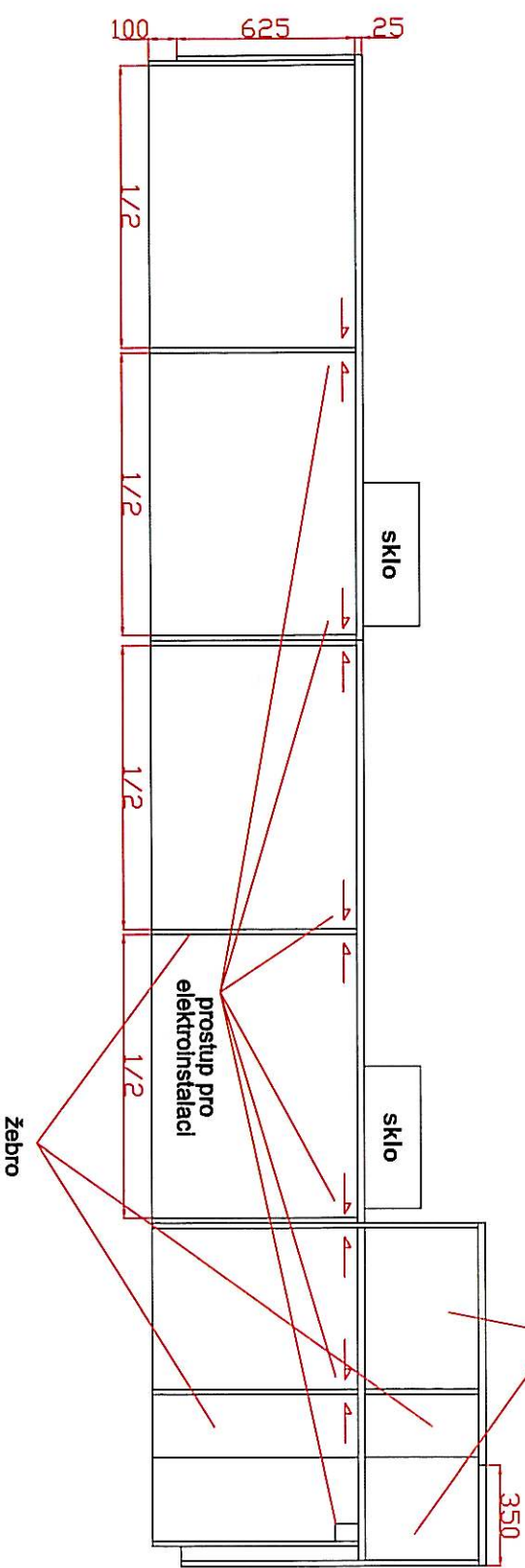

Business & Interior
TOUŠ S.r.o.

247

Pohled A2 - se skříňkou

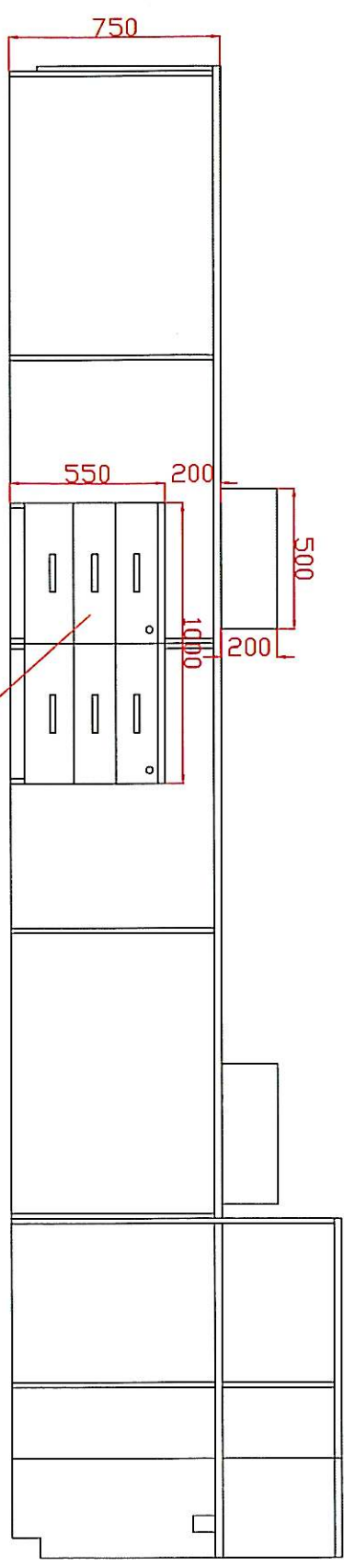

skříňka
z přední části zásuvky
100 % výsuvy (400 mm)
s centrálním zamýkáním
v zadní policové části

ŘEZ - A

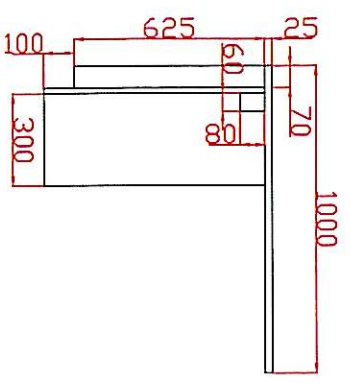

ŘEZ - B

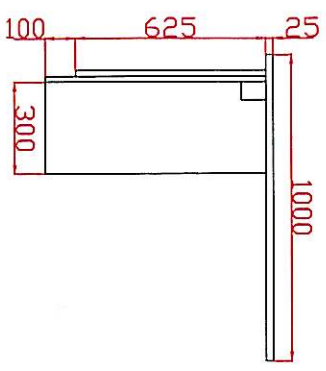

ŘEZ - C

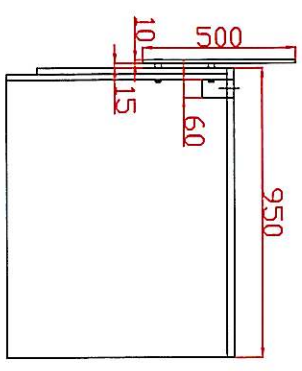

ŘEZ - D

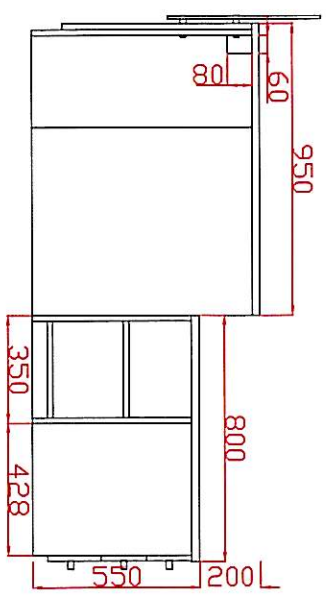

Business & Interier	
TOUŠ S.r.l.o.	

1. 48

Pohled B1

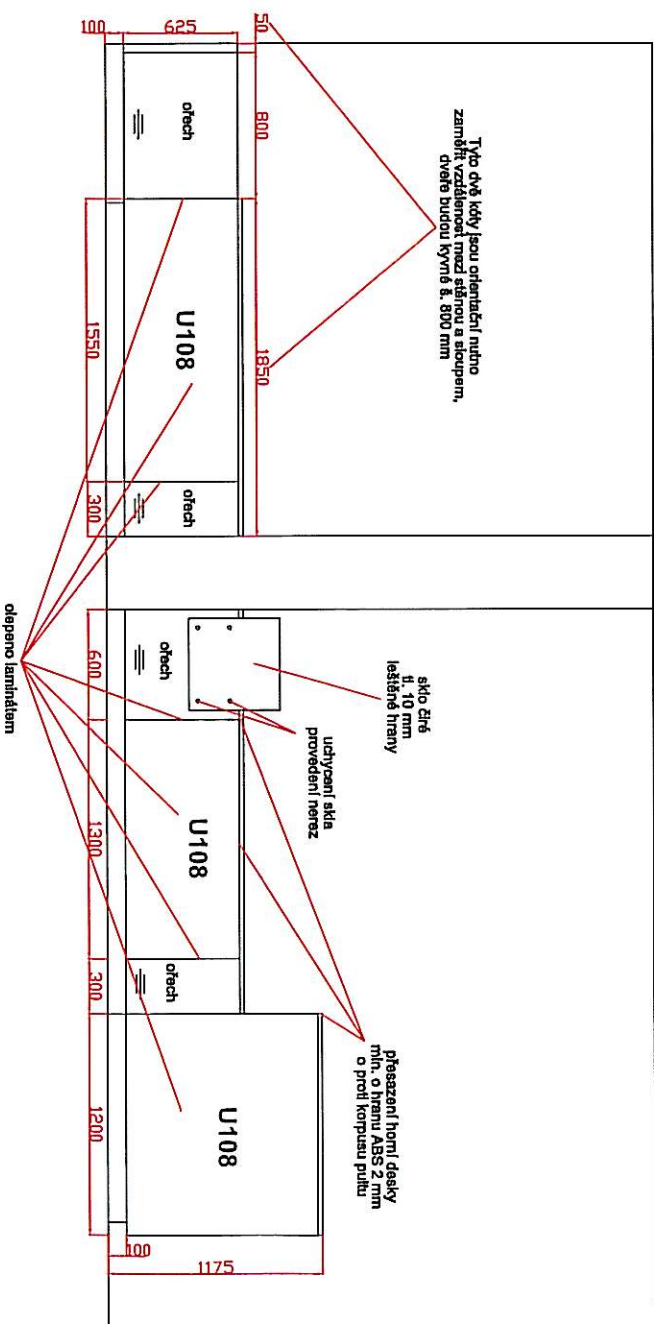

Pohled B2

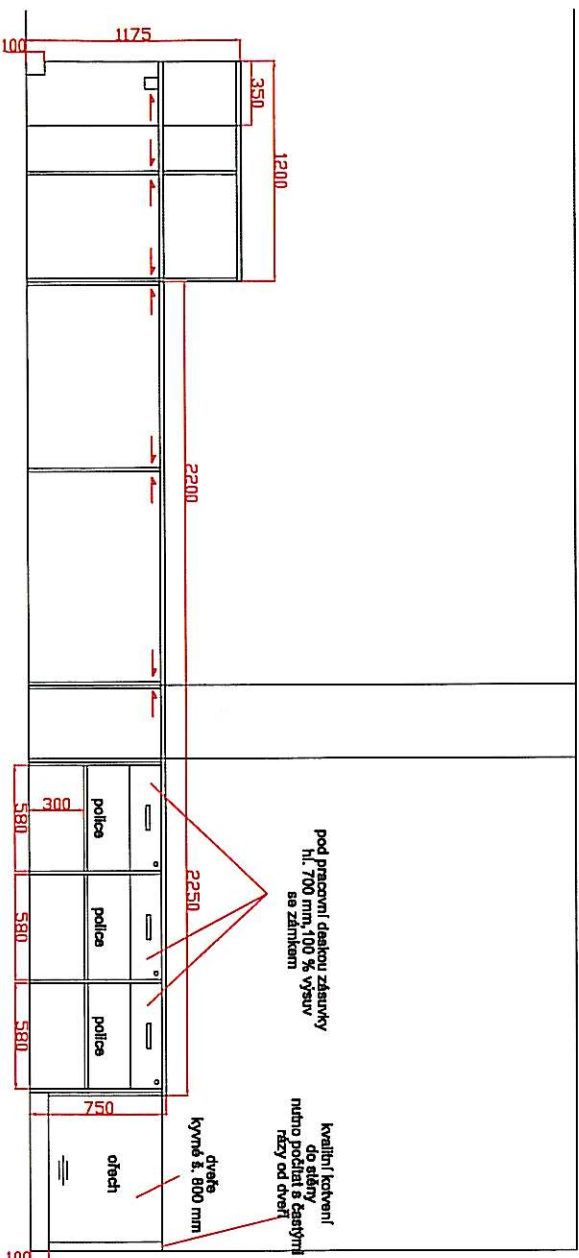

Recepce - půdorys

Před výrobou recepce je nutné zaměřit vývoody elektroinstalace a doměřit se s investorem jaké sportovníky budou instalovány do pultu recepce, aby se případně upravila konstrukce pultu. Jedná se například, o rozvodnou skříň, PC, monitory, scanner, fiskálnímu, ovládací prvky, !!!

Vzhledem k velkým rozměrům recepce a uzavřeného tvaru doporučuji užit rektifikacílních prvků.

provedení:

korpus egger U108 ST15 - vnější plochy olepeny laminátem
pouze horní deska a pracovní deska pro zaměštrance tl. 25 mm
egger H3734 STB

hrany olepeny ABS 2 mm

Uchytávka děrnos 35871
sokl v. 100 mm olepen nerezbrnus plech

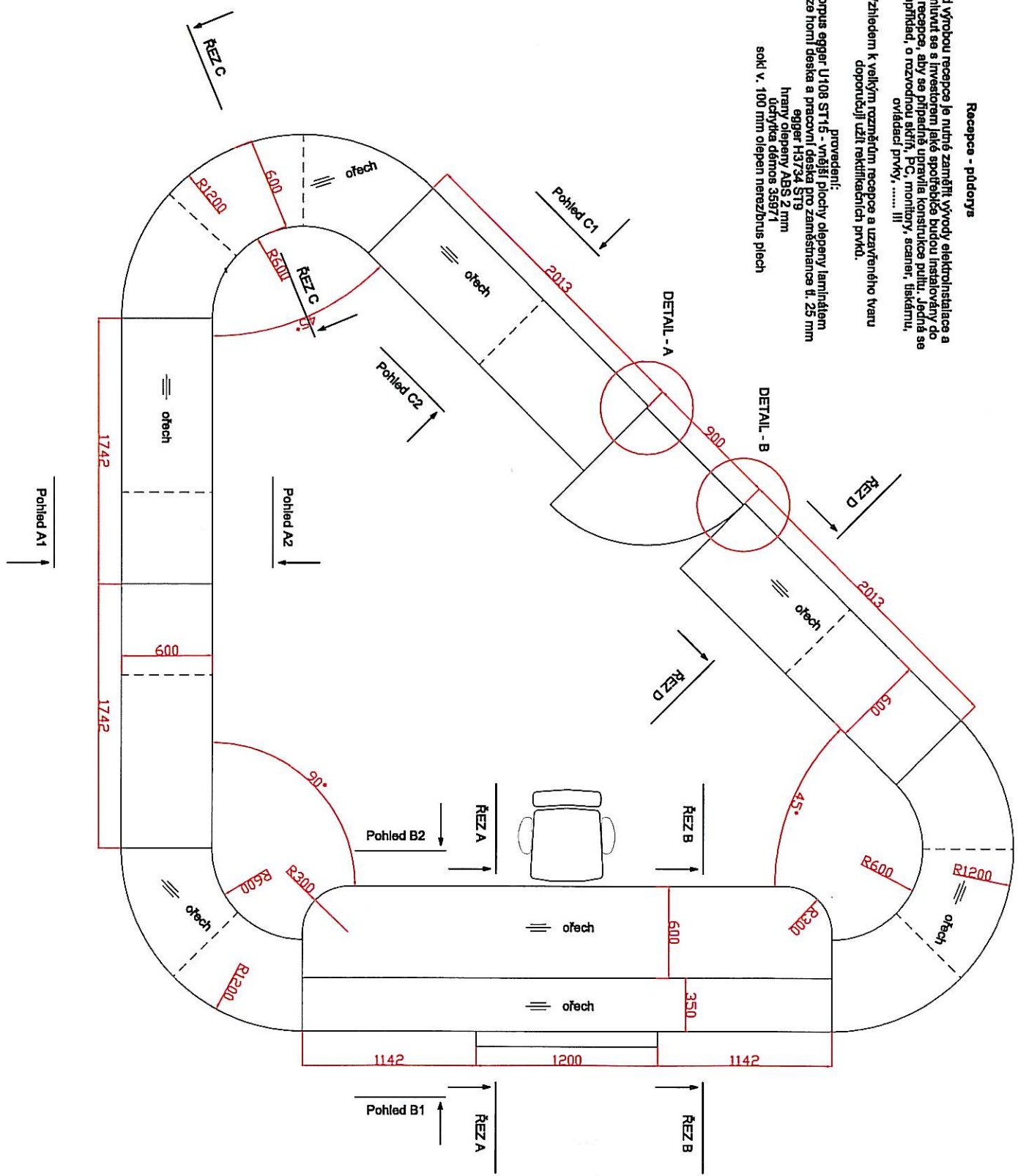

Pohľad A1

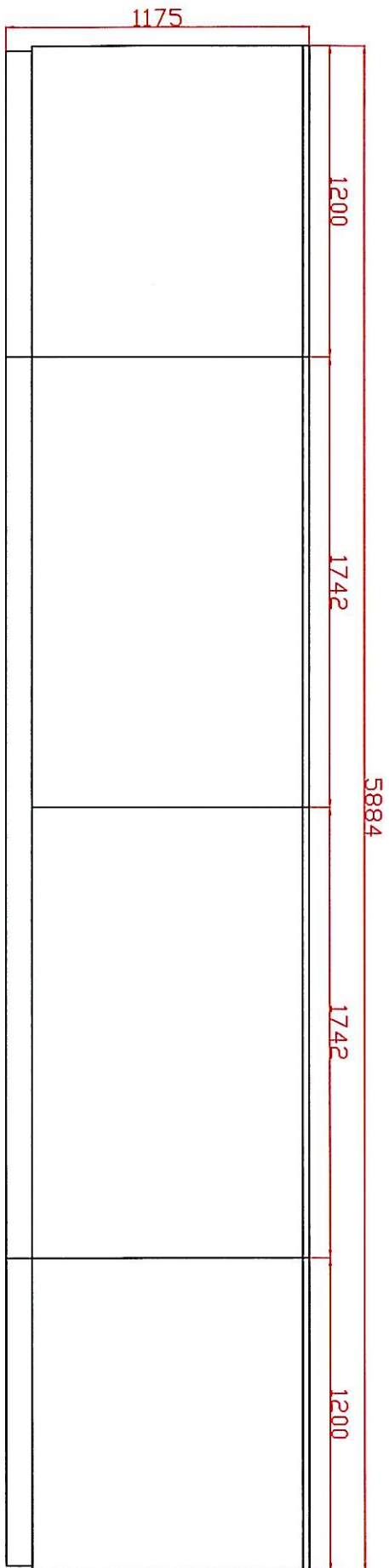

Pohľad A2

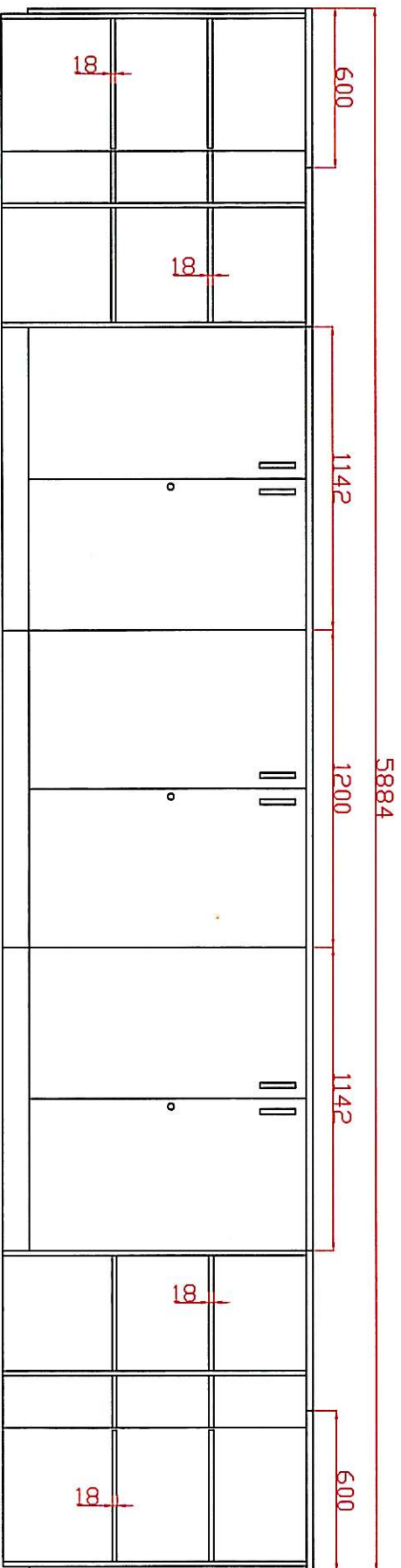

Pohled B1

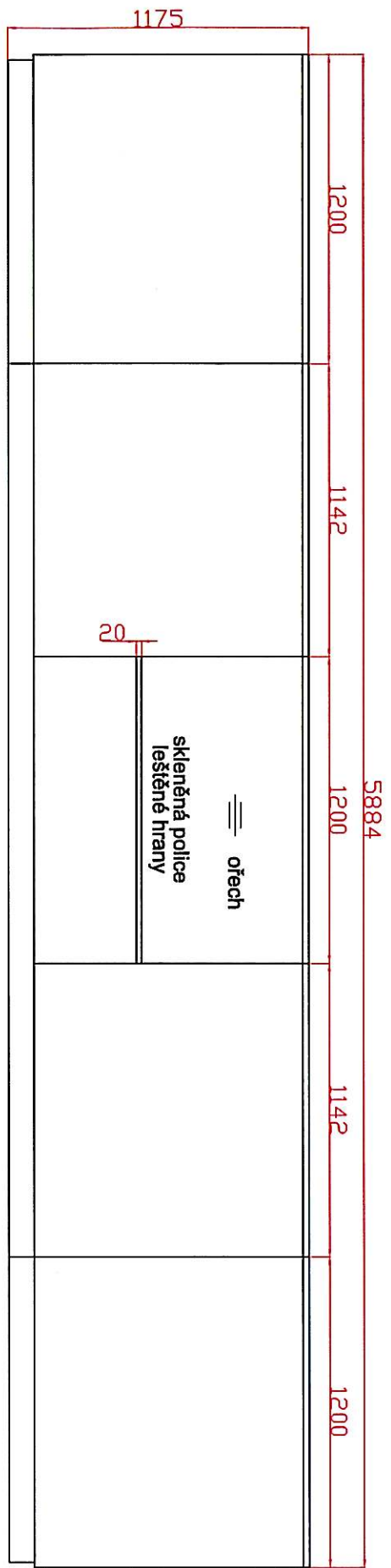

Pohled B2

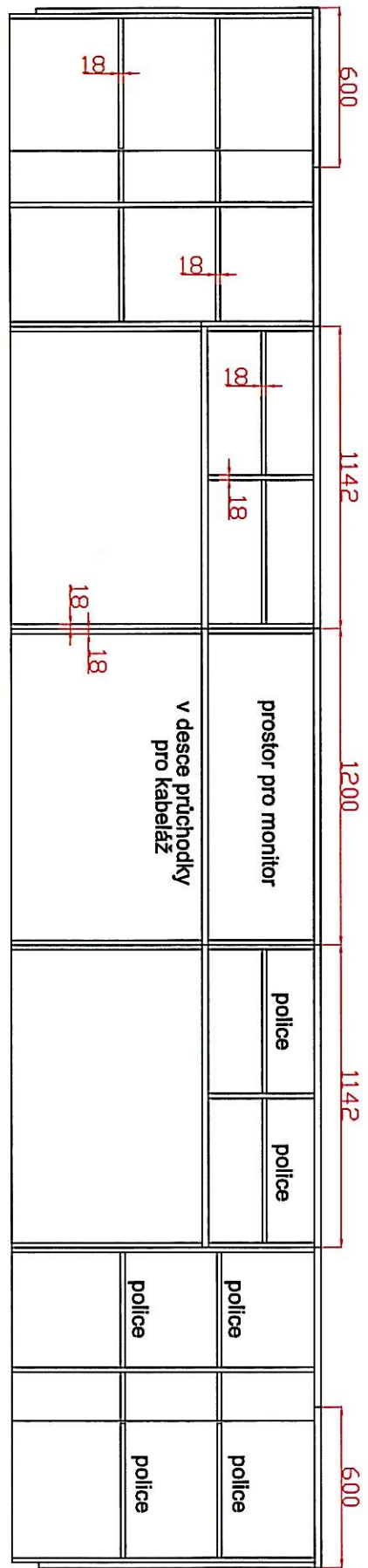

Pohled C1

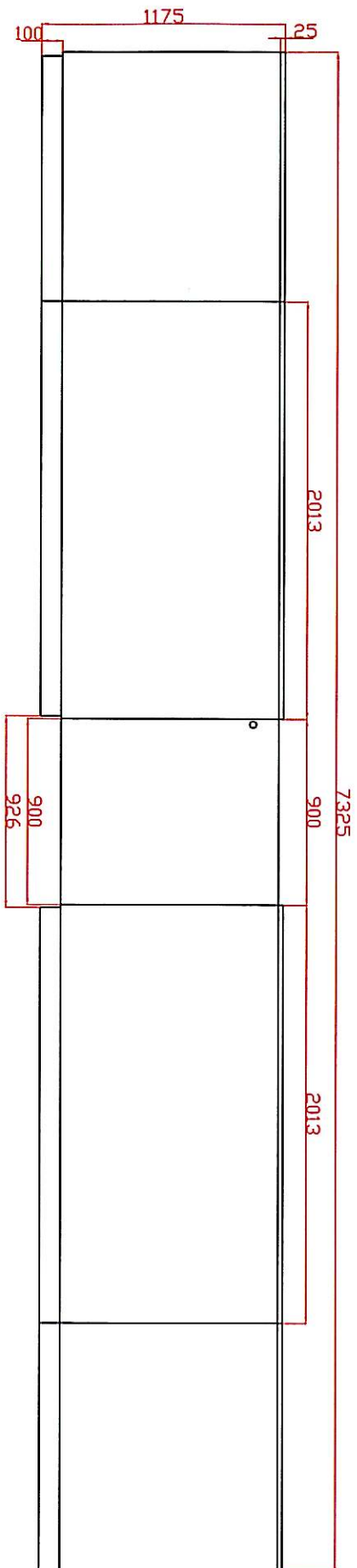

Z vnější strany dveří zámeček se závorou - oliva s cilindrickou vložkou, zámeček s nastavitelnou osou, profil oleveření, použití magnetiku, západku, nebo válečkovou pružinovou západku, planový pant nebo 3 až 4 panty na výšku dveří aby nedocházelo ke svášení dveří

Pohled C2

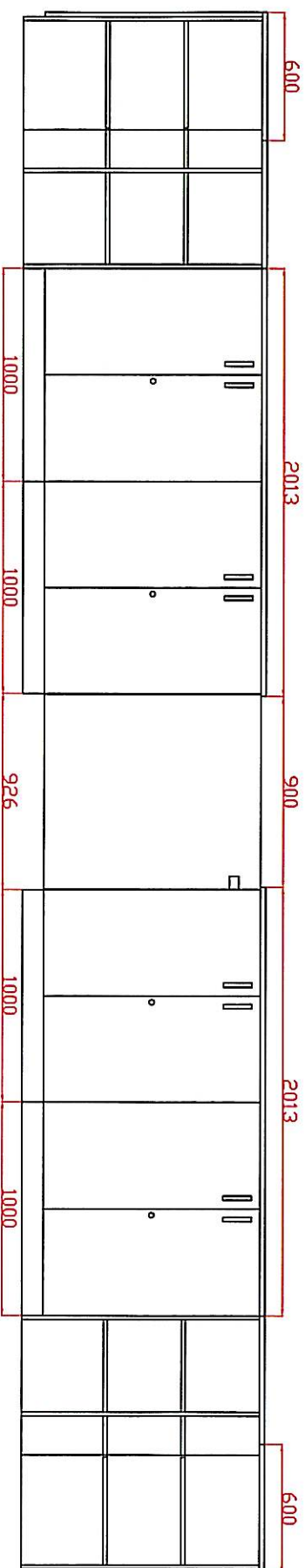

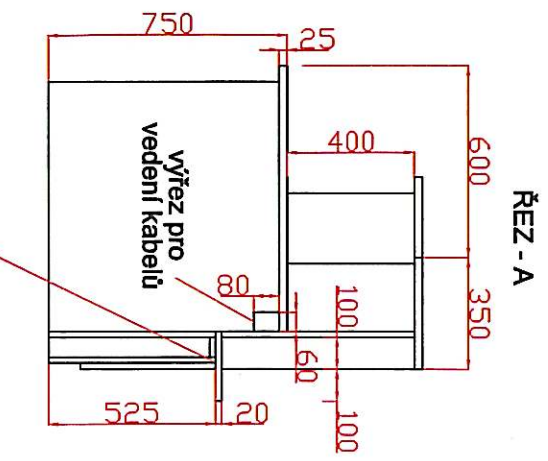

pod polici olepeno laminátem
nesmí být vidět skladba korpusu pultu

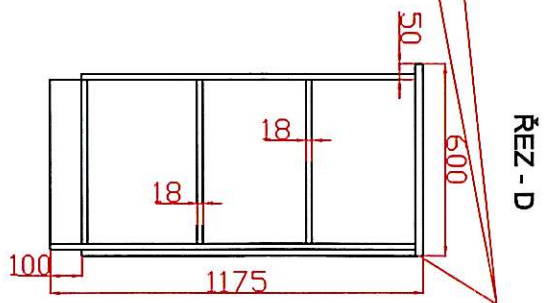
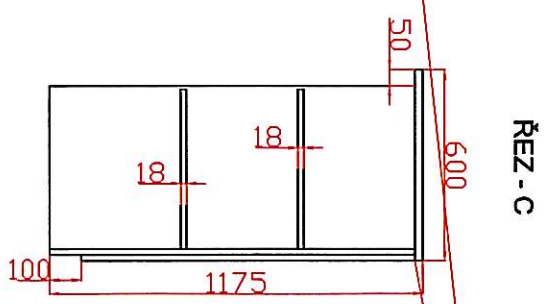
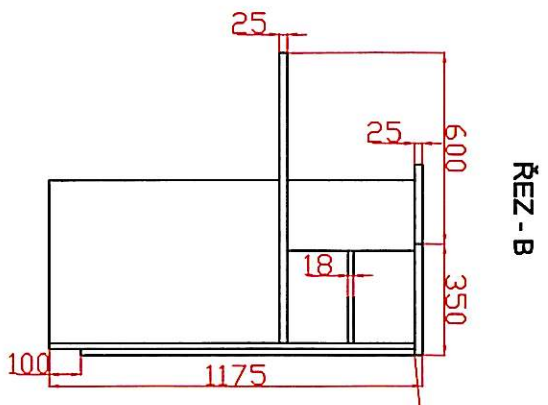

přesazení horní desky
min. o hranu ABS 2 mm
o proti korpusu pultu

oliva se zámkem

DETAIL - A

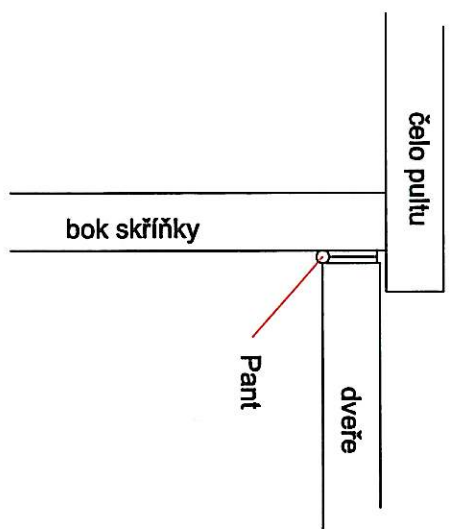

DETAIL - B

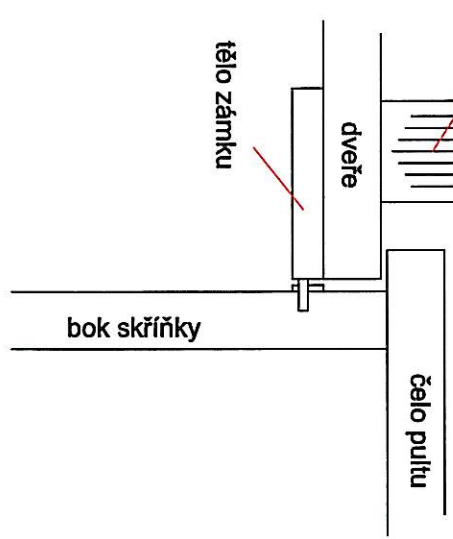

obslužný pult baru
 před výrobou je nutné zaměřit vývody elektroinstalace a domluvit se s investorem jaké spotřebiče budou instalovány do pultu, na pultě bude umístěna kasa popřípadě pultík na teplé pokrmu a další, pro tyto spotřebiče bude nutné udělat průchodku do stolové desky, rozměry a umístění spotřebičů musí dodat investor!!!

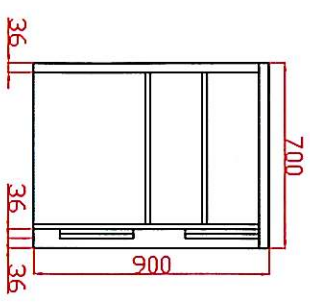
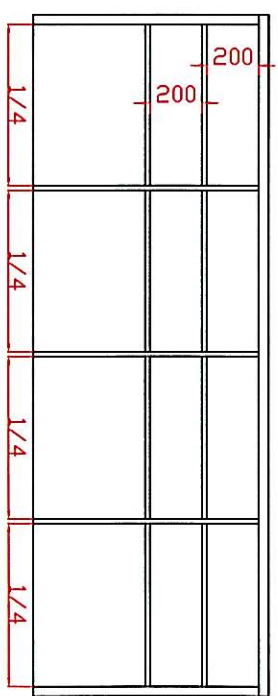
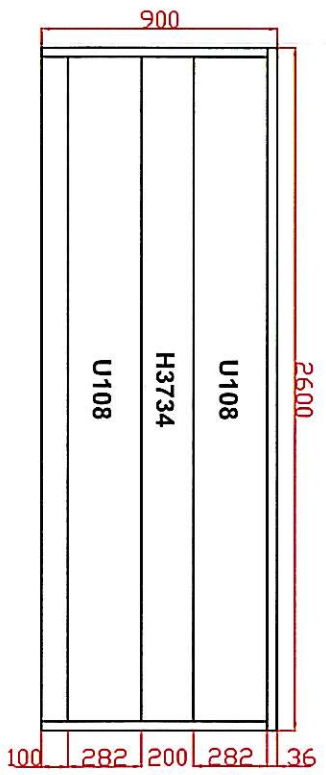

stolka baru

Před výrobou je nutné zaměřit vývody elektroinstalace a domluvit se s investorem jaké spotřebiče budou instalovány do pultu na pultě bude umístěn kávovar a další, pro tyto spotřebiče bude nutné udělat průchodku do stolové desky, rozměry a umístění spotřebičů musí dodat investor!!!
 vše bude uzamykáč!!!
 součástí je dřez ETN 610 a baterie včetně zapojení

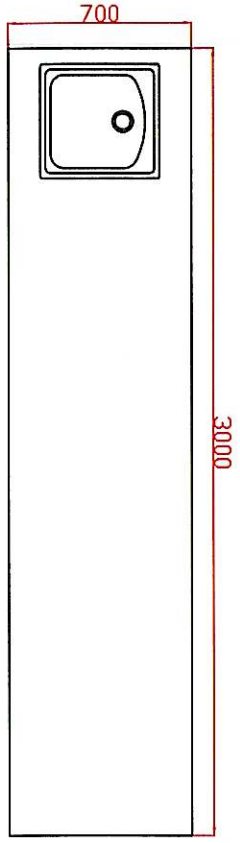
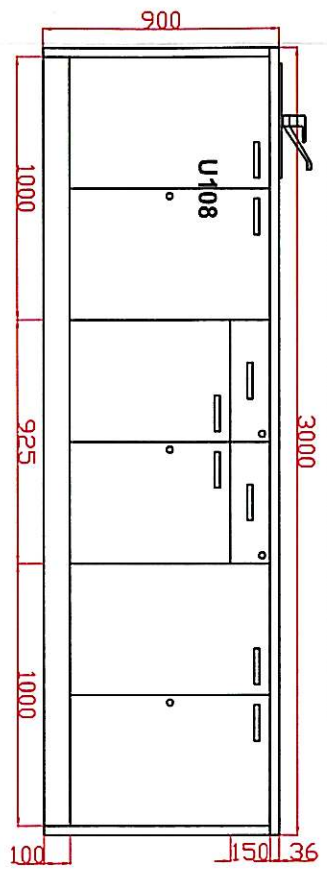

nástěnná police 2 ks
 zavěšeno na stěně (skryté kování - základní vruty s krytkou) nutno počítat s váhou vystaveného nádobí

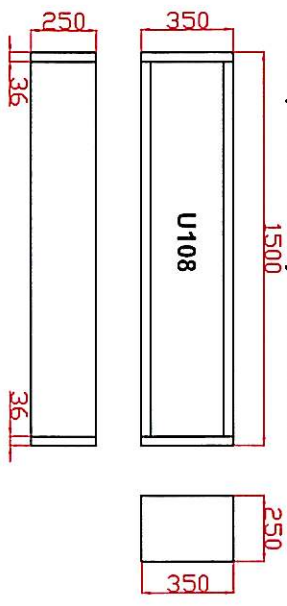

provedení
 U108 - skříňky včetně dveří a záda u polic
 H3734 - laminát korpus polic a boky + pracovní deska
 sokl nerez plech /brus

business & interior
 TOUŠ S.r.l. s.r.o.

55

detaili nábytkové úchytky



Prodejní regál
 bude stát v níce s polu s chladičnými boxy. před výrobou je nutné zjistit rozměr boxů a nily. v případě že byse regál nevešel je nutné upravit šířku/výšku/houbku dle skutečnosti

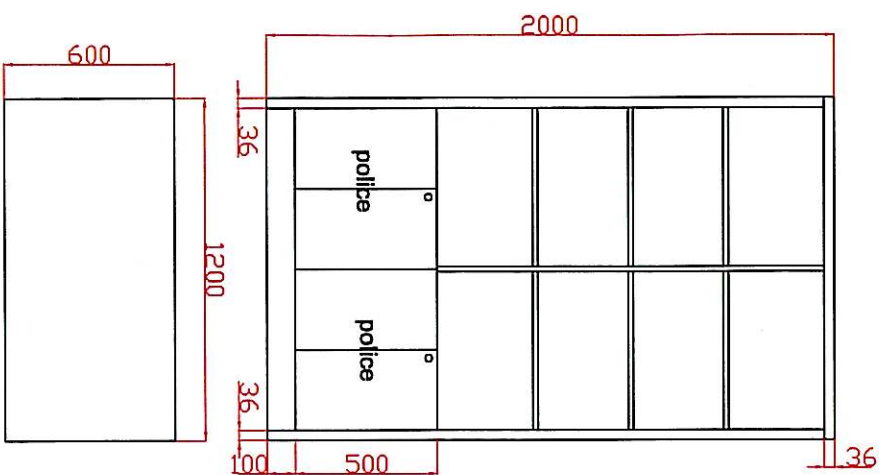

provedení
 U108 - dveře a záda
 ostatní H3734
 sokl nerez plech /brus

Náhled na sestavu stoly baru

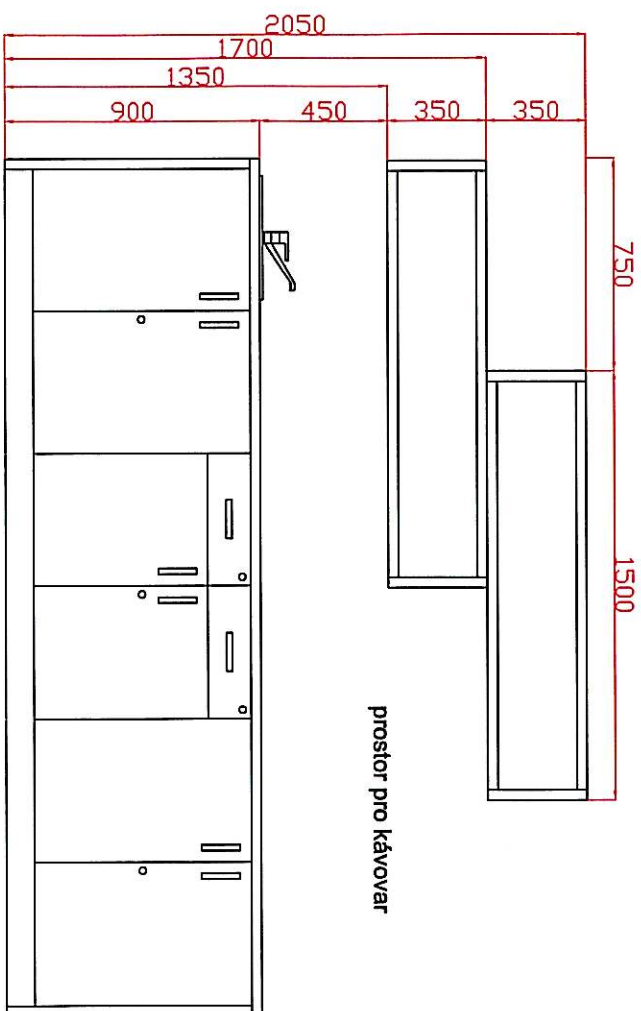

provedení
 U108 - skříňky včetně dveří a záda u polic
 H3734 - laminát korpus polic a boky + pracovní deska
 sokl nerez plech /brus

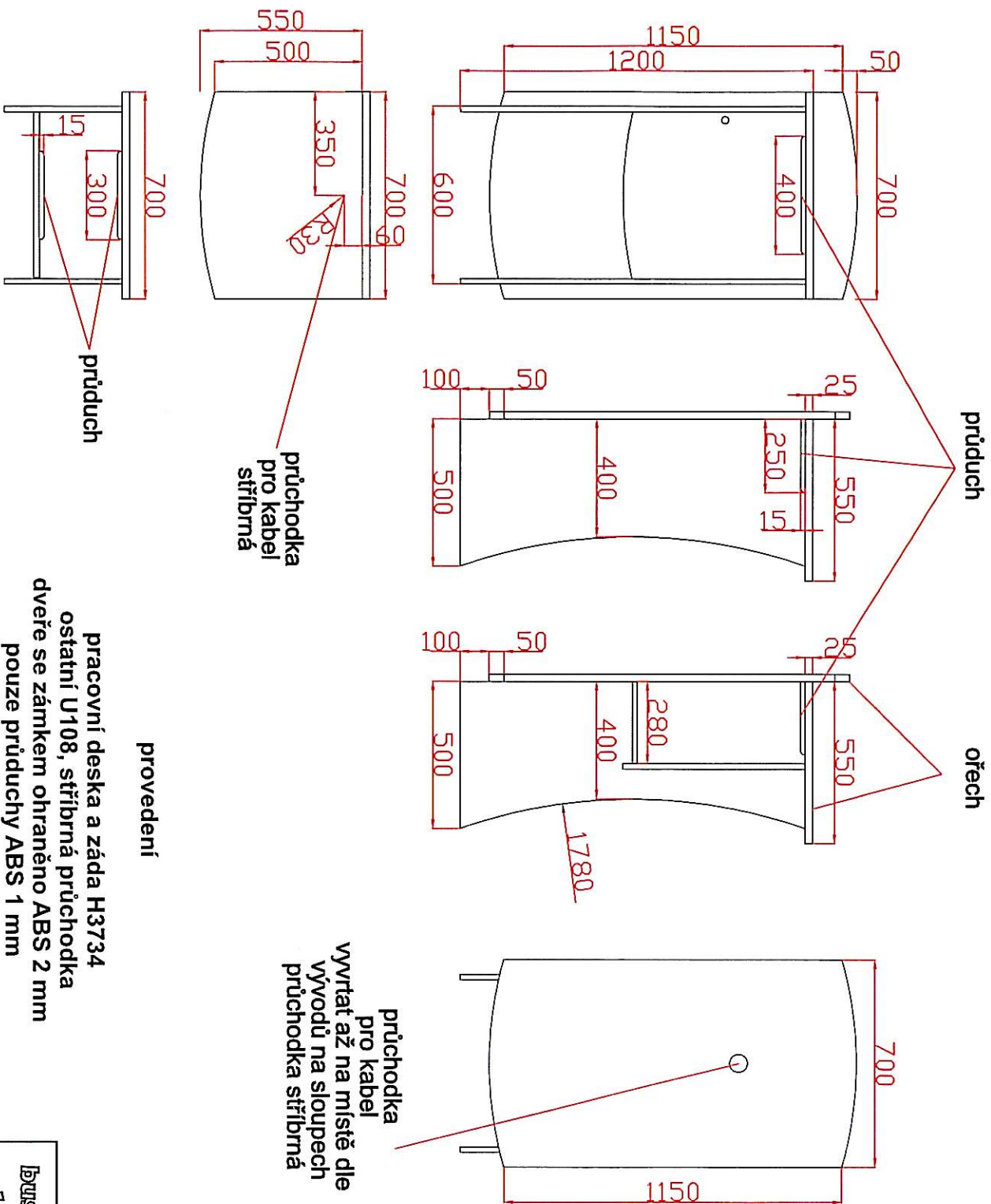

průchodka pro kabel
vyvrtat až na místě dle
vývodů na sloupech
průchodka stříbrná

provedení
pracovní deska a záda H3734
ostatní U108, stříbrná průchodka
dveře se zámkem ohraněno ABS 2 mm
pouze průduchy ABS 1 mm

business & interior	TOUS S.r.o.
---------------------	-------------

Univerzitní knihovna ZČU - regálová sestava na časopisy 104 / regálové sestavy 202

PRŮVHA 15

regálová sestava na časopisy

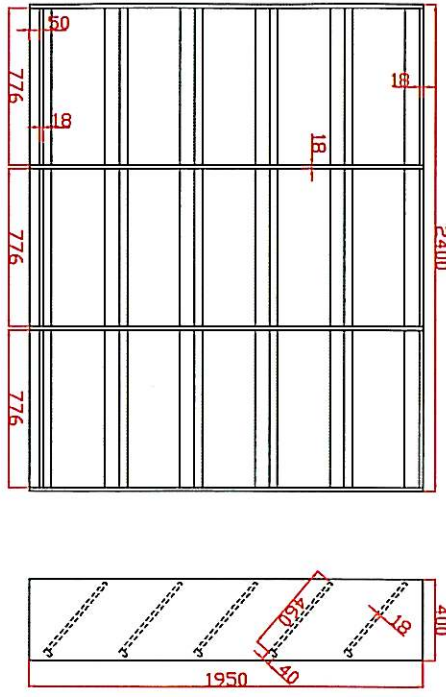

regálová sestava / 3 pole

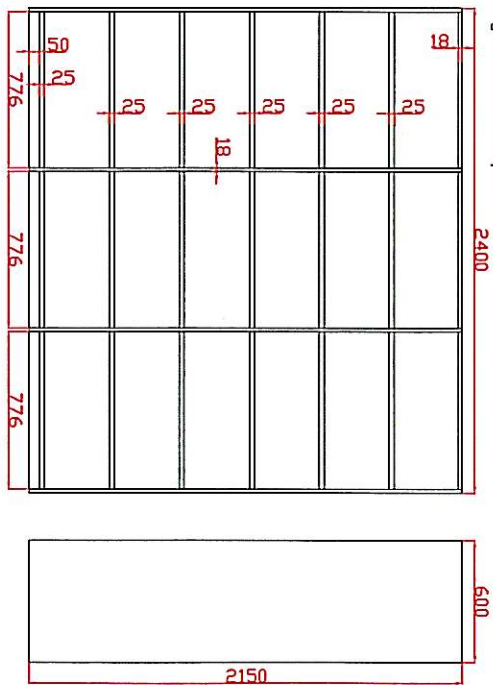

regálová sestava na časopisy sešikmené police s přeřazenou přední hranou proti sklouznutí časopisu,

2x regál 1850 x 2400 x 400 mm pole po 800 mm smontován do L. vnitřní roh sestavy bude vyplněn pruhem z lamina, všude ABS 2mm, korpus U108, police H3734

regálová sestava / 4 pole

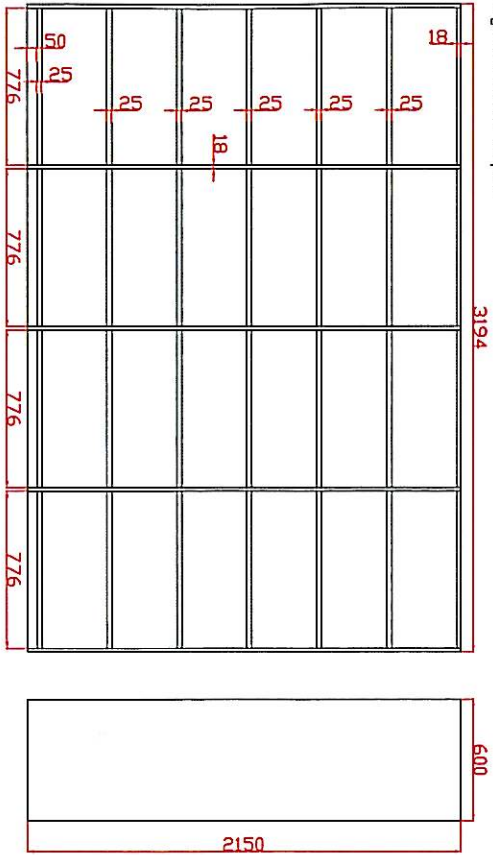

regálová sestava / 5 pole

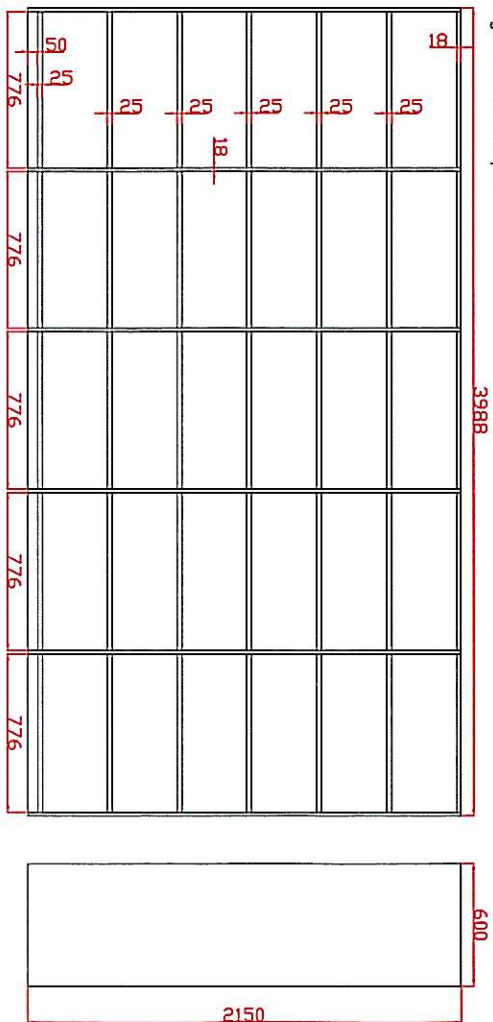

regálová sestava na knihy oboustranná, 2150 x (3200)x 600 mm 4 ks

pole po 800 mm zesílené police tl. 25 mm, pevná záda opatřená vrátním pro podvěru police proti prohnutí, police opatřeny podpěrkami proti vysunutí police, 2x police v poli pevná na nábytkový excetr všude ABS 2mm, korpus U108, police H3734

regálová sestava na knihy oboustranná, 2150 x (4000)x 600 mm 6ks

pole po 800 mm zesílené police tl. 25 mm, pevná záda opatřená vrátním pro podvěru police proti prohnutí, police opatřeny podpěrkami proti vysunutí police, 2x police v poli pevná na nábytkový excetr všude ABS 2mm, korpus U108, police H3734



58